

INSPIRON™

GUIDA ALL'INSTALLAZIONE



INSPIRON™

GUIDA ALL'INSTALLAZIONE

Modello normativo: Serie P10F

Tipo normativo: P10F001; P10F002

N.B., Attenzione e Avvertenza

 **N.B.:** nella nota N.B. sono contenute informazioni importanti, utili all'utente per un migliore utilizzo del computer.

 **ATTENZIONE:** un messaggio di **ATTENZIONE** indica un danno potenziale all'hardware o una perdita di dati e spiega come evitare il problema.

 **AVVERTENZA:** un messaggio di **AVVERTENZA** indica un potenziale rischio di danni, anche gravi, a cose e persone.

Se il computer acquistato è un Dell™ serie n, qualsiasi riferimento ai sistemi operativi Microsoft® Windows® non è applicabile. Questo prodotto incorpora la tecnologia di protezione del copyright protetta da brevetti statunitensi e da altri diritti di proprietà intellettuale di Rovi Corporation. È vietato decodificare o disassemblare il prodotto.

Le informazioni contenute nel presente documento sono soggette a modifica senza preavviso.

© 2010 Dell Inc. Tutti i diritti riservati.

È severamente vietata qualsiasi forma di riproduzione del presente materiale senza l'autorizzazione scritta di Dell Inc.

Marchi commerciali utilizzati nel presente documento: *Dell*, il logo *DELL*, *YOURS IS HERE*, *Inspiron*, *Solution Station* e *DellConnect* sono marchi commerciali di Dell Inc.; *Intel*, *Pentium* e *Centrino* sono marchi registrati e *Core* è un marchio commerciale di Intel Corporation negli Stati Uniti e in altri Paesi; *Microsoft*, *Windows*, *Windows Vista*, e il logo del pulsante *Start* di *Windows Vista* sono marchi commerciali o marchi registrati di Microsoft Corporation negli Stati Uniti e/o altri Paesi; *AMD*, *AMD Athlon*, *AMD Turion*, *AMD Phenom*, e *ATI Mobility Radeon* sono marchi commerciali di Advanced Micro Devices, Inc.; *Blu-ray Disc* è un marchio commerciale di Blu-ray Disc Association; *Bluetooth* è un marchio registrato di proprietà di Bluetooth SIG, Inc. ed è utilizzato da Dell su licenza.

Altri marchi e nomi commerciali possono essere utilizzati in questo documento sia in riferimento alle aziende che rivendicano il marchio e i nomi che ai prodotti stessi. Dell Inc. nega qualsiasi partecipazione di proprietà relativa a marchi e nomi commerciali diversi da quelli di sua proprietà.

Ottobre 2010

P/N C9PGC

Rev. A04

Sommario

Installazione del computer portatile Inspiron	5	Uso del computer portatile Inspiron	24
Operazioni precedenti all'installazione del computer	5	Vista laterale destra	24
Collegare l'adattatore c.a.	6	Vista laterale sinistra	26
Collegamento del cavo di rete (opzionale) ..	7	Vista posteriore	28
Premere il pulsante di accensione	8	Vista anteriore	29
Installare il sistema operativo	9	Indicatori di stato	30
Creare un supporto di ripristino del sistema (consigliato)	10	Base del computer e funzionalità della tastiera	32
Installazione della SIM (opzionale)	12	Movimenti del touchpad	34
Attivare o disattivare la modalità wireless (opzionale)	14	Tasti di controllo multimediali	36
Installare uno schermo wireless (opzionale)	16	Uso dell'unità ottica	38
Collegarsi a Internet (facoltativo)	18	Funzioni di visualizzazione	40
Installazione del software tramite Dell Digital Delivery	22	Rimozione e sostituzione della batteria ..	42
		Funzionalità software	44
		Backup online di Dell Datasafe	45
		Dell Dock	46

Sommario

Risoluzione dei problemi	48	Come ottenere assistenza	76
Codici bip	48	Supporto tecnico e assistenza clienti	77
Problemi relativi alla rete	49	DellConnect™	78
Problemi relativi all'alimentazione.....	50	Servizi in linea	78
Problemi di memoria	51	Servizio automatizzato di controllo dello stato dell'ordine.....	79
Blocchi e problemi relativi al software	52	Informazioni sul prodotto	80
Utilizzo degli strumenti di supporto	56	Restituzione dei componenti in garanzia per la riparazione o il rimborso	80
Dell Support Center	56	Prima di chiamare	82
My Dell Downloads	57	Come contattare Dell.....	84
Messaggi di sistema	58	Ulteriori informazioni e risorse	85
Hardware Troubleshooter (Utilità di risoluzione dei problemi relativi all'hardware)	60	Specifiche	88
Dell Diagnostics.....	61	Appendice	96
Ripristino del sistema operativo	66	Informazioni per NOM o Standard ufficiale del Messico (solo per il Messico)	96
Ripristino configurazione di sistema	68	Indice analitico	97
Dell DataSafe Local Backup.....	69		
Supportodi ripristinodel sistema	72		
Dell Factory Image Restore	73		

Installazione del computer portatile Inspiron

Questa sezione fornisce informazioni sull'installazione del computer portatile Inspiron.

Operazioni precedenti all'installazione del computer

Quando si decide l'ubicazione del computer in un ambiente, accertarsi che sia possibile raggiungere comodamente una presa di corrente, che vi sia spazio sufficiente per un'adeguata ventilazione e che sia presente una superficie piana sulla quale posizionarlo.

Una scarsa ventilazione intorno al computer portatile Inspiron può provocarne il surriscaldamento. Per evitare ciò, accertarsi che vi sia uno spazio libero di almeno 10,2 cm sul retro del computer e di almeno 5,1 cm su tutti gli altri lati. Non posizionare mai il computer, quando è acceso, in uno spazio chiuso, ad esempio in un armadietto o un cassetto.

 **AVVERTENZA:** non ostruire le prese d'aria, non introdurre oggetti ed evitare l'accumulo di polvere. Quando il computer Dell™ è acceso, non collocarlo in un ambiente scarsamente ventilato, ad esempio una valigetta chiusa, in quanto ciò potrebbe provocare incendi o il danneggiamento del computer. La ventola viene attivata quando il computer si surriscalda. Il rumore della ventola è normale e non indica alcun problema relativo alla ventola o al computer.

 **ATTENZIONE:** se sul computer vengono appoggiati o impilati oggetti pesanti o appuntiti, questo potrebbe danneggiarsi in modo permanente.

Collegare l'adattatore c.a.

Collegare l'adattatore c.a. al computer e inserirlo poi in una presa a muro o in un dispositivo di protezione da sovracorrente.

AVVERTENZA: l'adattatore c.a. è compatibile con le prese elettriche di qualsiasi paese. I connettori di alimentazione e le prese multiple variano invece da paese a paese. L'uso di un cavo non compatibile o non correttamente collegato a una presa multipla o a una presa elettrica potrebbe provocare incendi o danni permanenti al computer.

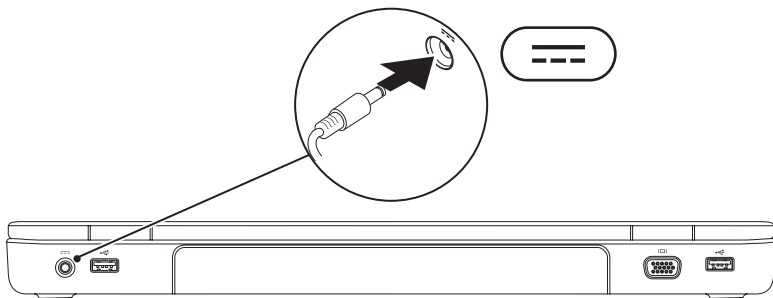

Collegamento del cavo di rete (opzionale)

Per utilizzare una connessione di rete cablata, collegare il cavo di rete.

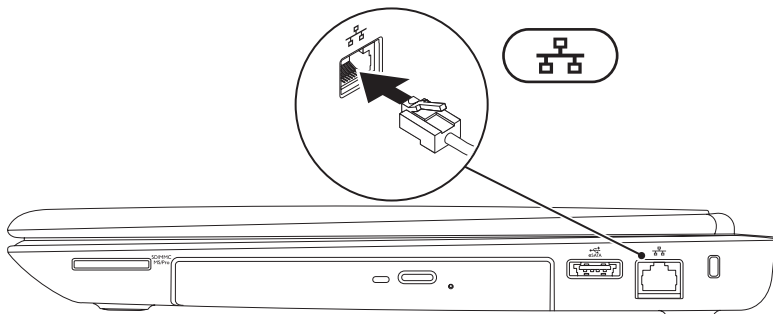

Premere il pulsante di accensione

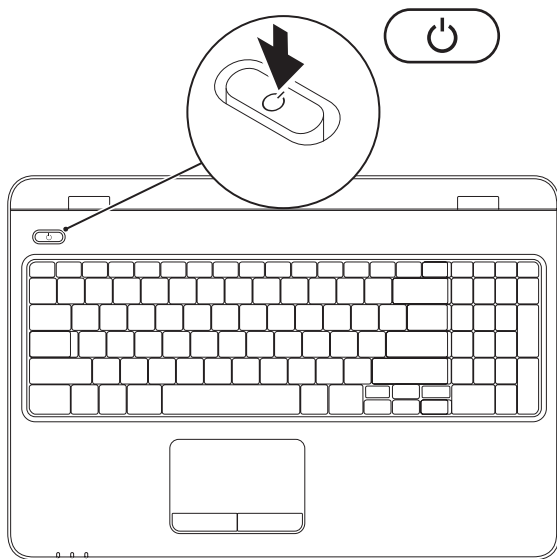



Installare il sistema operativo

Il computer Dell è preconfigurato con il sistema operativo scelto al momento dell'acquisto.

Installazione di Microsoft Windows

Per installare Microsoft® Windows® per la prima volta, seguire le istruzioni visualizzate. Il completamento di questa procedura è obbligatorio e può richiedere del tempo. Nelle schermate di installazione di Windows vengono riportate numerose procedure, comprese quelle relative all'accettazione dei contratti di licenza, all'impostazione delle preferenze e alla configurazione della connessione Internet.

 **ATTENZIONE: non interrompere il processo di installazione del sistema operativo. In caso contrario, il computer potrebbe diventare inutilizzabile, rendendo necessaria la reinstallazione del sistema operativo.**

 **N.B.:** per garantire prestazioni ottimali del computer, si consiglia di scaricare e installare la versione più recente di BIOS e driver del computer disponibili all'indirizzo **support.dell.com**.

 **N.B.:** per maggiori informazioni sul sistema operativo e le sue funzionalità, consultare il sito **support.dell.com/MyNewDell**.

Installare Ubuntu

Per la prima installazione di Ubuntu® seguire le istruzioni visualizzate. Consultare la documentazione di Ubuntu per avere maggiori informazioni specifiche per il sistema operativo.

Creare un supporto di ripristino del sistema (consigliato)

 **N.B.:** è consigliabile creare un supporto di ripristino del sistema non appena si configura Microsoft Windows.

Il supporto di ripristino del sistema può essere utilizzato per ripristinare il computer allo stato operativo in cui si trovava al momento dell'acquisto, conservando al contempo i file di dati senza bisogno di utilizzare il disco *Operating System*. È possibile utilizzare il supporto di ripristino del sistema se le modifiche apportate all'hardware, al software, alle unità o ad altre impostazioni di sistema hanno reso il computer instabile.

Per creare un supporto di ripristino del sistema sono necessari i seguenti componenti:

- Dell DataSafe Local Backup
- Chiave USB con una capacità minima di 8 GB o DVD-R/DVD+ R/Blu-ray Disc™

 **N.B.:** Dell DataSafe Local Backup non supporta dischi riscrivibili.

Per creare un supporto di ripristino del sistema:

1. Assicurarsi che l'adattatore c.a. sia collegato (consultare "Collegare l'adattatore c.a." a pagina 6).
2. Inserire il disco o la chiave USB nel computer.
3. Fare clic su **Start**  → **Programmi** → **Dell DataSafe Local Backup**.
4. Fare clic su **Create Recovery Media**.
5. Seguire le istruzioni visualizzate.

 **N.B.:** per informazioni relative all'utilizzo del supporto di ripristino del sistema, consultare "Supporto di ripristino del sistema" a pagina 72.

Installazione della SIM (opzionale)

 **ATTENZIONE:** non inserire una scheda SIM nel relativo slot se non è stato prima acquistato un computer con una scheda Mobile Broadband. Tale operazione potrebbe rendere inutilizzabile il computer, che potrebbe dover essere riparato da un tecnico del servizio di assistenza. **Controllare la fattura di acquisto per verificare l'acquisto di una scheda Mobile Broadband.**

 **N.B.:** non è necessario installare una SIM se per accedere a Internet si utilizza una scheda EVDO.

L'installazione di una scheda SIM (Subscriber Identity Module) sul computer consente il collegamento a Internet. Per accedere a Internet è necessario trovarsi all'interno della rete del proprio operatore di telefonia mobile.

Per installare la scheda SIM:

1. Spegnerne il computer.
2. Rimuovere la batteria (consultare la sezione "Rimozione e sostituzione della batteria" a pagina 42).
3. Nell'alloggiamento della batteria, inserire la scheda SIM nello slot per schede SIM.
4. Sostituire la batteria (consultare la sezione "Rimozione e sostituzione della batteria" a pagina 42).
5. Accendere il computer.

Per rimuovere la scheda SIM, premere ed estrarla.

Installazione del computer portatile Inspiron

1 alloggiamento della batteria

2 scheda SIM

3 slot per scheda SIM

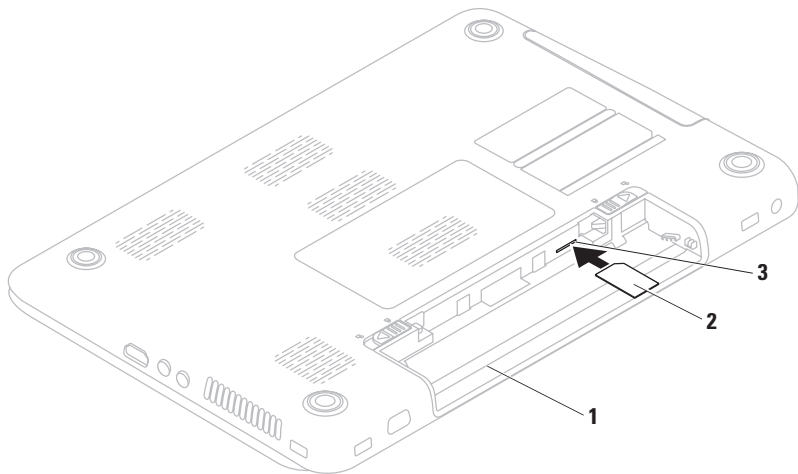

Attivare o disattivare la modalità wireless (opzionale)

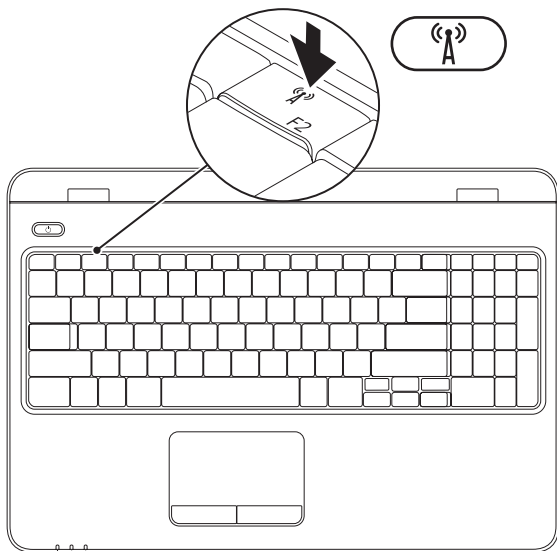

- N.B.:** la funzione wireless è disponibile sul computer solo se è stata ordinata una scheda WLAN al momento dell'acquisto. Per ulteriori informazioni sulle schede supportate dal computer, consultare la sezione “Specifiche” a pagina 88.

Per attivare la modalità wireless:

1. Accertarsi che il computer sia acceso.
2. Premere il tasto per la modalità wireless  sulla riga dei tasti funzione della tastiera. Sullo schermo verrà visualizzata la conferma della selezione effettuata.

Modalità wireless attivata



Modalità wireless disattivata



Per disattivare la modalità wireless:

Premere nuovamente il tasto per la modalità wireless  sulla riga dei tasti funzione della tastiera per disattivare i segnali radio.

- N.B.:** il tasto per la modalità wireless consente di disattivare rapidamente tutti i segnali radio wireless (Wi-Fi e Bluetooth®), ad esempio quando viene chiesto di disattivare tutti i segnali radio wireless su un volo aereo.

Installare uno schermo wireless (opzionale)

 **N.B.:** lo schermo wireless potrebbe non essere supportato su tutti i computer. Per informazioni sui requisiti hardware e software per l'installazione dello schermo wireless, visitare il sito www.intel.com.

La funzione schermo wireless Intel® consente di condividere lo schermo di un computer con il televisore senza l'uso di cavi. Prima di installare lo schermo wireless, è necessario collegare un adattatore per schermo wireless al televisore.

 **N.B.:** l'adattatore dello schermo wireless non viene fornito insieme al computer e deve essere acquistato separatamente.

Se il computer supporta la funzione schermo wireless, sul desktop Windows sarà presente l'icona dello schermo wireless Intel® .



Per installare lo schermo wireless:

1. Accertarsi che il computer sia acceso.
2. Accertarsi che la modalità wireless sia attivata sul computer (consultare "Attivazione o disattivazione della modalità wireless" a pagina 14).
3. Collegare l'adattatore dello schermo wireless alla TV.
4. Accendere la TV.
5. Selezionare la sorgente video adeguata per la TV, ad esempio HDMI1, HDMI2, o S-Video.
6. Fare clic sull'icona dello schermo wireless Intel®  sul desktop. Quindi, apparirà la finestra dello schermo wireless Intel®.
7. Selezionare **Scan for available displays**.
8. Selezionare l'adattatore dello schermo wireless dall'elenco **Detected wireless displays**.
9. Inserire il codice di sicurezza che appare sulla TV.

Per attivare lo schermo wireless:

1. Fare clic sull'icona dello schermo wireless Intel®  presente sul desktop.
Verrà quindi visualizzata la finestra dello schermo wireless Intel®.

2. Selezionare **Connect to Existing Adapter**.

-  **N.B.:** è possibile che lo schermo wireless venga disconnesso se il computer in uso viene associato a un dispositivo Bluetooth. Per ripristinarlo, eseguire di nuovo la connessione allo schermo wireless dopo l'associazione del dispositivo Bluetooth.
-  **N.B.:** per scaricare e installare l'ultimo driver per "Intel Wireless Display Connection Manager" (Gestore connessioni schermo wireless Intel), visitare il sito **support.dell.com/support/downloads**.
-  **N.B.:** per ulteriori informazioni sullo schermo wireless, consultare la documentazione correlata all'adattatore dello schermo.

Collegarsi a Internet (facoltativo)

Per effettuare una connessione a Internet, è necessaria una connessione a un modem esterno o di rete e un account presso un provider di servizi Internet (ISP).

Se inizialmente nell'ordine non è stato incluso un modem USB esterno o un adattatore WLAN, è possibile acquistare uno di questi articoli sul sito Web di Dell all'indirizzo **www.dell.com**.

Configurazione di una connessione cablata

- Se si utilizza una connessione remota, collegare la linea telefonica al modem USB esterno (opzionale) e alla presa a muro del telefono prima di impostare la connessione Internet.
- Se si utilizza una connessione modem DSL o via cavo/satellite, rivolgersi al proprio ISP o al fornitore del servizio di telefonia mobile per ricevere istruzioni sull'impostazione.

Per completare la configurazione della connessione cablata a Internet, attenersi alle istruzioni descritte in “Configurazione della connessione Internet” a pagina 20.

Configurazione di una connessione wireless

 **N.B.:** per configurare un router wireless, consultare la documentazione fornita con il router.

Prima di poter utilizzare la connessione Internet wireless, è necessario collegare il computer al router wireless.

Per impostare la connessione a un router wireless:

Windows Vista®

1. Accertarsi che la modalità wireless sia attivata sul computer (consultare “Attivazione o disattivazione della modalità wireless” a pagina 14).
2. Salvare e chiudere i file aperti e uscire da tutte le applicazioni in esecuzione.
3. Fare clic su **Start**  → **Connetti a**.
4. Seguire le istruzioni visualizzate sullo schermo per completare l'installazione.

Windows® 7

1. Accertarsi che la modalità wireless sia attivata sul computer (consultare “Attivazione o disattivazione della modalità wireless” a pagina 14).
2. Salvare e chiudere i file aperti e uscire da tutte le applicazioni in esecuzione.
3. Fare clic su **Start**  → **Pannello di controllo**.
4. Nella casella di ricerca, digitare `rete`, quindi fare clic su **Centro connessioni di rete e condivisione** → **Connetti ad una rete**.
5. Seguire le istruzioni visualizzate sullo schermo per completare l'installazione.



Configurazione della connessione a Internet

I provider di servizi Internet, o ISP (Internet Service Provider), e i servizi da essi offerti variano da Paese a Paese. Per conoscere le offerte disponibili nel proprio Paese, contattare il proprio ISP.



Se non è possibile connettersi a Internet mentre in precedenza la connessione era riuscita, la causa potrebbe essere una sospensione temporanea del servizio da parte dell'ISP. Contattare l'ISP per verificare lo stato del servizio o ripetere la connessione più tardi.

Tenere sotto mano le informazioni dell'ISP. Se non si dispone di un ISP, consultare la procedura guidata **Connessione a Internet**.

Per configurare la connessione a Internet:
Windows Vista[®]

1. Salvare e chiudere i file aperti e uscire da tutte le applicazioni in esecuzione.
2. Fare clic su **Start**  → **Pannello di controllo**.
3. Nella casella di ricerca, digitare *rete*, quindi, fare clic su **Centro connessioni di rete e condivisione** → **Configura connessione o rete** → **Connetti a Internet**. Verrà visualizzata la finestra **Connetti a Internet**.
 **N.B.:** se non si è certi del tipo di connessione da selezionare, fare clic su **Aiutami a scegliere** oppure contattare il proprio ISP.
4. Seguire le istruzioni visualizzate e utilizzare le informazioni di configurazione fornite dall'ISP per completare la configurazione.

Windows® 7

1. Salvare e chiudere i file aperti e uscire da tutte le applicazioni in esecuzione.
 2. Fare clic su **Start**  → **Pannello di controllo**.
 3. Nella casella di ricerca, digitare *rete*, quindi, fare clic su **Centro connessioni di rete e condivisione** → **Configura una connessione o rete** → **Connetti a Internet**.
Verrà visualizzata la finestra **Connetti a Internet**.
-  **N.B.:** se non si è certi del tipo di connessione da selezionare, fare clic su **Aiutami a scegliere** oppure contattare il proprio ISP.
4. Seguire le istruzioni visualizzate e utilizzare le informazioni di configurazione fornite dall'ISP per completare la configurazione.

Installazione del software tramite Dell Digital Delivery

-  **N.B.:** Dell Digital Delivery potrebbe non essere disponibile in tutti i Paesi.
-  **N.B.:** Dell Digital Delivery è supportato solo sui sistemi operativi Windows 7.

Alcuni dei software acquistati potrebbero non essere pre-installati sul nuovo computer. L'applicazione Dell Digital Delivery installata sul computer scarica e installa il software acquistato e completa il processo di installazione.

-  **N.B.:** se l'applicazione Dell Digital Delivery non è installata sul computer, è possibile scaricarla e installarla dal sito support.dell.com/support/downloads.

L'applicazione Dell Digital Delivery viene avviata automaticamente quando viene eseguita la connessione a Internet dopo il primo riavvio del computer. L'applicazione identifica automaticamente la configurazione hardware, quindi scarica e installa il software acquistato. È possibile anche rinviare i download ed eseguirli successivamente o reinstallare il software. Non è necessario creare un supporto di backup del software poiché può essere scaricato in qualsiasi momento utilizzando l'applicazione Dell Digital Delivery.

Per avviare l'applicazione Dell Digital Delivery, fare clic su **Start**  → **Tutti i programmi** → **Dell** → **Dell Digital Delivery** oppure fare doppio clic sull'icona  Dell Digital Delivery nell'area di notifica del desktop.

Per utilizzare Dell Digital Delivery:

1. Assicurarsi di essere collegati a Internet (consultare “Connessione a Internet (opzionale)” a pagina 18).
2. Nella finestra Dell Digital Delivery, fare clic su **Download Now (Scarica ora)**.
3. Seguire le istruzioni visualizzate.

Nella maggior parte dei casi, il download del software viene completato in pochi minuti. La durata del download varia a seconda del numero di applicazioni acquistate.

Al termine dell’installazione del software, l’applicazione Dell Digital Delivery visualizza un messaggio in cui viene richiesto di chiudere la finestra dell’applicazione.



È possibile accedere al software appena installato dal menu **Start** .

Uso del computer portatile Inspiron

Questa sezione fornisce informazioni sulle funzioni disponibili sul computer portatile Inspiron.

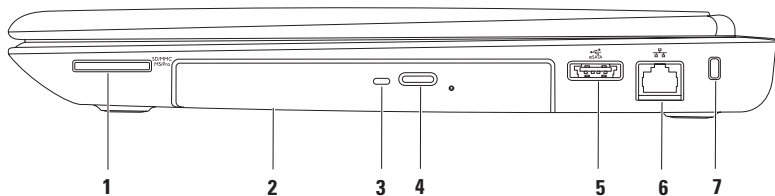



Vista laterale destra

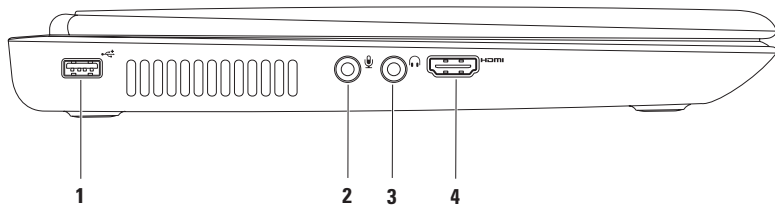

-
- 1**  **Letto di schede multimediali 7 in 1:** consente di visualizzare e condividere in maniera rapida e semplice foto digitali, musica, video e documenti memorizzati sulle schede di memoria.
N.B.: il computer viene fornito con una protezione di plastica inserita nello slot della scheda multimediale. In tal modo si proteggono gli slot inutilizzati dalla polvere e da altri corpi estranei. Conservare la protezione per utilizzarla quando nello slot non è installata alcuna scheda; le protezioni fornite con altri computer potrebbero non essere compatibili con il computer in uso.
-
- 2** **Unità ottica:** consente di riprodurre o registrare CD, DVD e Blu-ray Disc. Per ulteriori informazioni, vedere "Utilizzo dell'unità ottica" a pagina 38.
-
- 3** **Spia dell'unità ottica:** lampeggia quando si preme il pulsante di espulsione dell'unità ottica o quando si inserisce un disco che viene poi letto.
-
- 4** **Pulsante di espulsione dell'unità ottica:** premendolo è possibile aprire l'unità ottica.
-
- 5**  **Connettore combinato eSATA/USB:** consente di collegare periferiche di archiviazione compatibili con eSATA (come dischi rigidi esterni o unità ottiche), o periferiche USB (ad esempio un mouse, una tastiera, una stampante, un'unità esterna o un lettore MP3).
-
- 6**  **Connettore di rete:** consente di collegare il computer ad una rete o ad una periferica a banda larga se si usa una rete cablata.
-
- 7** **Slot per il cavo di sicurezza:** consente di fissare al computer un cavo di sicurezza disponibile in commercio.
N.B.: prima di acquistare un cavo di sicurezza, accertarsi che sia compatibile con lo slot per il cavo di sicurezza del computer.
-



Vista laterale sinistra



-  **Connettore USB 2.0:** consente di collegare periferiche USB, ad esempio un mouse, una tastiera, una stampante, un'unità esterna o un lettore MP3.
 -  **Connettore entrata audio/microfono:** collega un microfono o un segnale di ingresso da utilizzare con i programmi audio.
 -  **Connettore uscita audio/cuffie:** consente di collegare un paio di cuffie o invia l'audio a un altoparlante collegato a una fonte di alimentazione o a un impianto audio.
 -  **Connettore HDMI:** consente di collegare una TV per segnali audio e video 5.1.
N.B.: se si usa con un monitor, viene letto solo il segnale video.
-

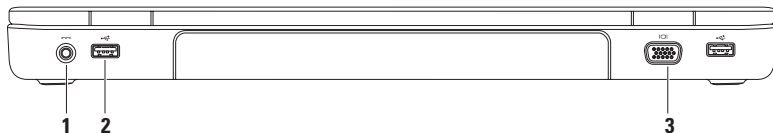

Vista posteriore

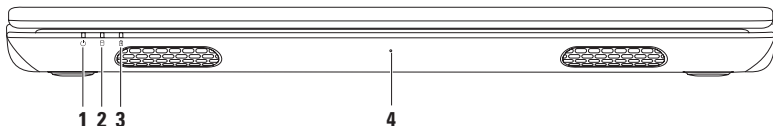

-
- 1**  **Connettore adattatore c.a.:** consente di collegare l'adattatore c.a. per alimentare il computer e caricare la batteria.
-
- 2**  **Connettori USB 2.0 (2):** consentono di collegare periferiche USB, ad esempio un mouse, una tastiera, una stampante, un'unità esterna o un lettore MP3.
-
- 3**  **Connettore VGA:** consente di collegare un monitor o un proiettore.
-

Vista anteriore



-
- 1**  **Indicatore dell'alimentazione:** indica lo stato di alimentazione. Per ulteriori informazioni sulla spia dell'alimentazione, leggere "Indicatori di stato" a pagina 30.
-
- 2**  **Indicatore di attività del disco rigido:** si accende quando il computer legge o scrive dati. Un indicatore bianco fisso segnala l'attività del disco rigido.
- ▲ ATTENZIONE:** per evitare la perdita di dati, non spegnere mai il computer quando l'indicatore di attività del disco rigido è acceso.
-
- 3**  **Indicatore di stato della batteria:** indica il livello di carica della batteria. Per ulteriori informazioni sull'indicatore di stato della batteria, consultare la sezione "Indicatori di stato" a pagina 30.
- N.B.:** la batteria risulta sotto carica quando il computer è alimentato tramite l'adattatore c.a.
-
- 4** **Microfono:** fornisce audio di alta qualità per videoconferenze e registrazioni vocali.
-

Indicatori di stato

Indicatore di stato della batteria

	Stato indicatore	Stato del computer	Livello di carica della batteria
Adattatore c.a.	fisso bianco	acceso/standby/ spento/sospensione	<= 98%
	spento	acceso/standby/ spento/sospensione	> 98%
Batteria	giallo fisso	acceso/standby	<= 10%
	spento	acceso/standby/ spento/sospensione	>10%
		spento/sospensione	<= 10%

 **N.B.:** la batteria risulta sotto carica quando il computer è alimentato tramite l'adattatore c.a.

Spia del pulsante di accensione/Spia dell'alimentazione

Stato indicatore

Stato del computer

fisso bianco

acceso

lampeggiante bianco

Standby



spento

spento/sospensione

 **N.B.:** per informazioni sui problemi relativi all'alimentazione, consultare la sezione "Problemi relativi all'alimentazione" a pagina 50.

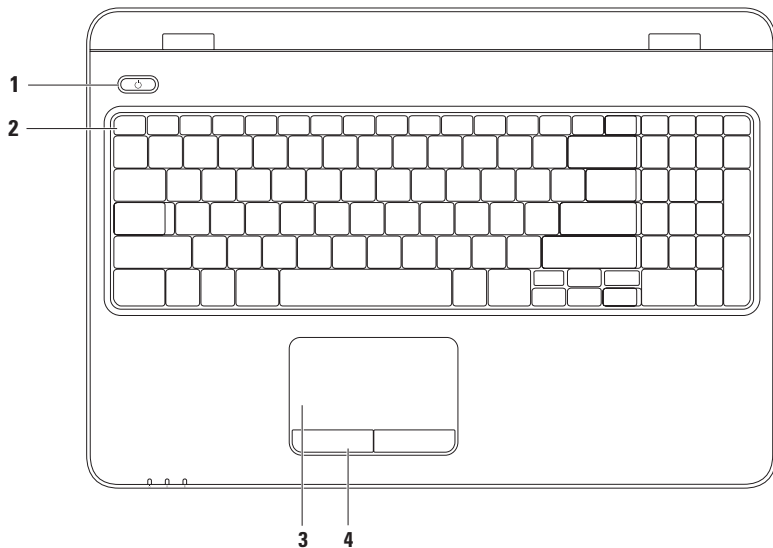
Base del computer e funzionalità della tastiera



-
- 1**  **Pulsante di accensione con spia:** quando premuto, accende o spegne il computer. La spia sul tasto indica lo stato dell'alimentazione. Per maggiori informazioni sulla spia del pulsante di alimentazione, leggere "Indicatori di stato" a pagina 30.
-
- 2** **Riga dei tasti funzione:** il tasto che abilita e disabilita la modalità wireless, i tasti per aumentare e diminuire la luminosità, i tasti multimediali e il tasto per abilitare e disabilitare il touchpad sono posizionati su questa riga.
- Per maggiori informazioni sui tasti multimediali, consultare "Tasti di controllo multimediali" a pagina 36.
-
- 3** **Touchpad:** offre le funzionalità di un mouse, vale a dire spostamento del cursore, trascinamento o spostamento di elementi selezionati e clic sinistro, toccandone la superficie. Il touchpad supporta le funzioni di scorrimento, sfioramento, zoom e rotazione. Per modificare le impostazioni del touchpad, fare doppio clic sull'icona di **Dell touchpad** nell'area di notifica del desktop. Per ulteriori informazioni, consultare "Movimenti sul touchpad" a pagina 34.
- N.B.:** Per abilitare o disabilitare il touchpad, premere il tasto sulla  riga dei tasti funzione della tastiera.
-
- 4** **Pulsanti del touchpad (2):** offrono le stesse funzioni del tasto destro e sinistro possibili con un mouse.
-

Movimenti del touchpad

Scorrimento

Consente di scorrere il contenuto visualizzato. La funzione di scorrimento comprende:

Scorrimento automatico verticale: consente di scorrere verso l'alto o verso il basso la finestra attiva.

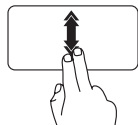

Spostare rapidamente due dita verso l'alto o verso il basso per attivare lo scorrimento automatico verticale.

Dare un colpo al touchpad per arrestare lo scorrimento automatico.

Scorrimento automatico orizzontale: consente di scorrere a sinistra o a destra sulla finestra attiva.

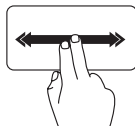

Spostare rapidamente due dita verso sinistra o destra per attivare lo scorrimento automatico orizzontale.

Dare un colpo al touchpad per arrestare lo scorrimento automatico.

Sfioramento

Consente di scorrere in avanti o all'indietro il contenuto in base alla direzione in cui si sposta il dito.

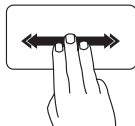

Spostare tre dita rapidamente nella direzione desiderata per capovolgere il contenuto nella finestra attiva.

Zoom

Consente di ingrandire o ridurre le dimensioni del contenuto dello schermo. La funzione di zoom comprende:

Pizzico: consente di eseguire lo zoom avanti o indietro allargando o avvicinando due dita sul touchpad.

Per eseguire lo zoom avanti:

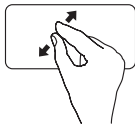

Allontanare due dita per allargare la vista della finestra attiva.

Per eseguire lo zoom indietro:

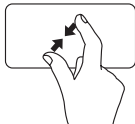

Avvicinare due dita per ridurre la vista della finestra attiva.

Rotazione

Consente di ruotare il contenuto attivo sullo schermo. La funzione di rotazione include:

Spirale: consente di ruotare il contenuto attivo utilizzando due dita, di cui una rimane fissa in un punto mentre l'altra ruota.



Tenendo il pollice fisso in un punto, spostare l'indice tracciando un arco verso destra o sinistra per ruotare l'elemento selezionato in senso orario o antiorario.

Tasti di controllo multimediali

I tasti di controllo multimediale sono posizionati sulla riga dei tasti funzione della tastiera. Per utilizzare i controlli multimediali, premere il tasto corrispondente. È possibile configurare i tasti di controllo multimediali utilizzando l'**utilità di configurazione del sistema del BIOS** o il **Centro PC portatile Windows**.

Utilità di configurazione del sistema del BIOS

1. Durante il POST premere <F2> per accedere all'utilità di configurazione del sistema del BIOS.
2. In **Function Key Behavior (Configurazione tasti funzione)**, selezionare **Multimedia Key First (Primo tasto multimediale)** o **Function Key First (Primo tasto funzione)**.

Multimedia Key First (Configurazione tasti funzione): opzione di impostazione predefinita. Premere uno dei tasti multimediali per eseguire l'azione associata. Per il tasto funzione, premere <Fn> + il tasto funzione desiderato.

Function Key First (Primo tasto funzione): premere un tasto funzione per eseguire l'azione associata. Per il tasto multimediale, premere <Fn> + il tasto multimediale desiderato.



N.B.: l'opzione **Multimedia Key First (Primo il tasto multimediale)** è attiva solo nel sistema operativo.

Windows Mobility Center (Centro PC portatile Windows)

1. Premere < ><X> per avviare il Centro PC portatile Windows.
2. In **Function Key Row (Riga tasti funzione)** selezionare **Function Key (Tasto funzione)** o **Multimedia Key (Tasto multimediale)**.





 Disattiva l'audio

 Riduce il livello del volume

 Aumenta il livello del volume

 Riproduce la traccia o il capitolo precedente

 Riproduce o mette in pausa

 Riproduce la traccia o il capitolo successivo

Uso dell'unità ottica

 **ATTENZIONE:** non esercitare pressione sul cassetto dell'unità ottica durante l'apertura o la chiusura. Lasciare chiuso il cassetto dell'unità ottica quando non è utilizzato.

 **ATTENZIONE:** non spostare il computer durante la riproduzione o la registrazione di un disco.

L'unità ottica consente di riprodurre o registrare CD, DVD e Blu-ray Disc. Accertarsi che il lato con la stampa o la scritta sia rivolto verso l'alto quando i dischi vengono inseriti nel cassetto dell'unità ottica.

Per inserire un disco nell'unità ottica:

1. Premere il pulsante di espulsione sull'unità ottica.
2. Estrarre il cassetto.
3. Posizionare il disco, con il lato dell'etichetta rivolto verso l'alto, al centro del cassetto dell'unità ottica e farlo scattare sul perno.
4. Spingere il cassetto all'interno dell'unità ottica.

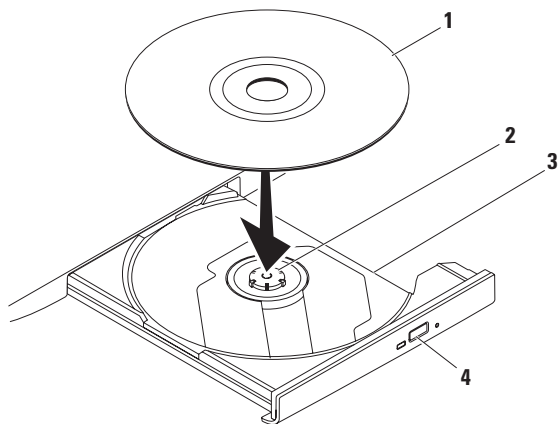

1 disco

2 perno

3 cassetto dell'unità ottica

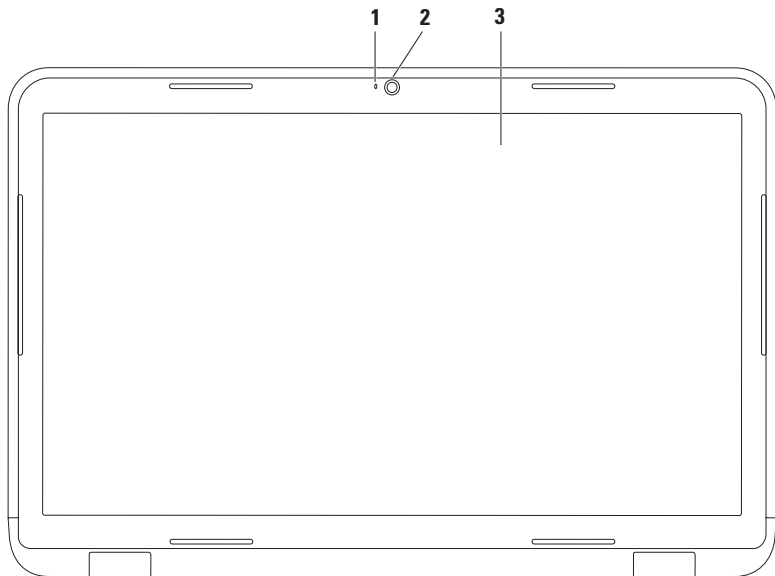

4 pulsante di espulsione

Funzioni di visualizzazione



-
- 1 Indicatore videocamera:** indica che la videocamera è in funzione. Un indicatore bianco fisso indica il funzionamento della videocamera.
 - 2 Videocamera:** videocamera integrata per acquisire video, gestire videoconferenze e chat.
 - 3 Schermo:** il tipo di schermo può variare in base alle scelte effettuate al momento dell'acquisto del computer. Per ulteriori informazioni sugli schermi, consultare la *Guida alla tecnologia Dell* disponibile sul disco rigido o all'indirizzo **support.dell.com/manuals**.
-

Rimozione e sostituzione della batteria

-  **AVVERTENZA:** prima di iniziare una qualsiasi delle procedure in questa sezione, seguire le istruzioni di sicurezza spedite insieme al computer.
-  **AVVERTENZA:** l'utilizzo di batterie non compatibili può aumentare il rischio di incendi o esplosioni. Questo computer deve utilizzare batterie acquistate esclusivamente da Dell. Non utilizzare batterie di altri computer.
-  **AVVERTENZA:** prima di rimuovere la batteria, spegnere il computer e scollegare i cavi esterni (incluso l'adattatore c.a.).

Per rimuovere la batteria:

1. Spegnere il computer e capovolgerlo.
2. Far scorrere i dispositivi a scatto di blocco e di rilascio della batteria in posizione di sblocco.
3. Far scorrere ed estrarre la batteria dall'alloggiamento.

Per sostituire la batteria:

1. Allineare le linguette sulla batteria alle scanalature nel vano batteria.
2. Far scorrere la batteria nell'alloggiamento fino a quando non scatta in posizione.
3. Far scorrere il dispositivo di blocco a scatto della batteria in posizione di blocco.

- 1** dispositivo di blocco a scatto della batteria
- 2** batteria
- 3** dispositivo di rilascio a scatto della batteria

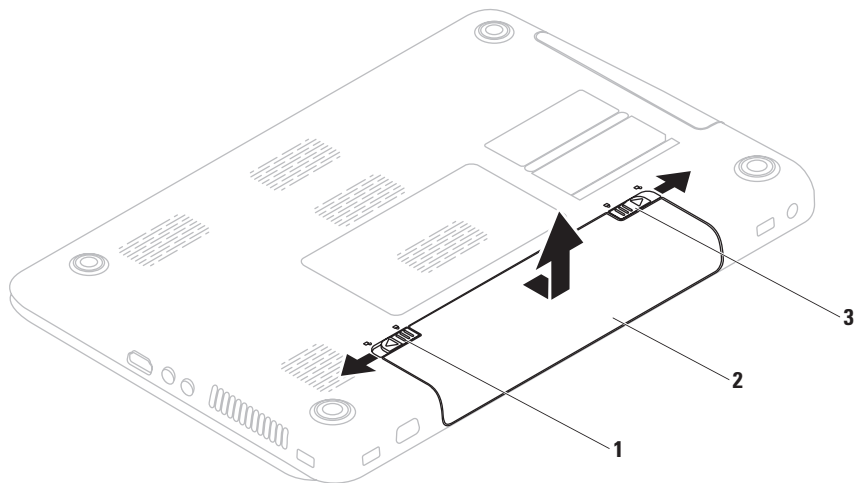

Funzionalità software

 **N.B.:** per ulteriori informazioni sulle funzioni descritte in questa sezione, consultare la *Guida alla tecnologia Dell* disponibile sul disco rigido o all'indirizzo support.dell.com/manuals.

Funzione di riconoscimento visivo FastAccess

Il computer potrebbe essere dotato della funzione di riconoscimento visivo FastAccess. Tale funzione aumenta il livello di protezione del computer Dell, memorizzando i lineamenti del volto dell'utente e utilizzandoli per verificarne l'identità e fornire automaticamente le informazioni di login anziché richiedere che vengano immesse manualmente (ad esempio per accedere a un account Windows o a siti Web sicuri). Per ulteriori informazioni, fare clic su **Start**  → **Programmi** → **FastAccess**

Produttività e comunicazione

È possibile utilizzare il computer per creare presentazioni, opuscoli, biglietti di auguri, volantini e fogli di calcolo. È inoltre possibile modificare e visualizzare fotografie e immagini digitali. Il software installato sul computer è indicato nell'ordine di acquisto.

Dopo essersi connessi a Internet, è possibile accedere a siti Web, creare account di posta elettronica e caricare o scaricare file.

Intrattenimento e contenuti multimediali

È possibile utilizzare il computer per guardare video, giocare, creare i propri CD/DVD o ascoltare musica e stazioni radiofoniche su Internet.

È possibile scaricare o copiare immagini e file video da dispositivi portatili, quali fotocamere digitali e telefoni cellulari. Le applicazioni software opzionali consentono di organizzare e creare musica e file video che possono essere registrati su disco, salvati su prodotti portatili quali lettori MP3 e dispositivi palmari o riprodotti e visualizzati direttamente sui televisori collegati, sui proiettori e sui sistemi home theater.

Backup online di Dell Datasafe

 **N.B.:** Dell DataSafe Online non è supportato dal sistema operativo Linux.

 **N.B.:** è consigliabile un tipo di connessione a banda larga per caricare e scaricare file più velocemente.

Dell DataSafe Online è un servizio di backup e ripristino automatico che aiuta a proteggere i propri dati e file importanti da incidenti quali furto, incendio o cause di forza maggiore. Si può accedere al servizio sul proprio computer utilizzando un account protetto da password.

Per ulteriori informazioni, visitare il sito **delldatasafe.com**.

Per pianificare i backup:

1. fare doppio clic sull'icona Dell DataSafe Online  nella barra delle applicazioni
2. seguire le istruzioni visualizzate

Dell Dock

Dell Dock è un gruppo di icone che consente di accedere semplicemente ad applicazioni, cartelle e file più utilizzati. La dock può essere personalizzata come segue.

- Aggiungendo o rimuovendo le icone
- Modificando il colore e la posizione della dock
- Raggruppando le icone correlate in categorie
- Modificando il comportamento delle icone



Aggiunta di una categoria

1. Fare clic con il pulsante destro del mouse sulla Dock, fare clic su **Add (Aggiungi)**→ **Category (Categoria)**.
Verrà visualizzata la finestra **Add/Edit Category (Aggiungi/Modifica categoria)**.
2. Immettere un titolo per la categoria nel campo **Title (Titolo)**.
3. Dalla casella **Select an image: (Selezionare un'immagine)**, selezionare un'icona per la categoria.
4. Fare clic su **Save (Salva)**.

Aggiunta di un'icona

Trascinare l'icona sulla Dock o su una categoria.

Rimozione di una categoria o icona

1. Fare clic con il pulsante destro del mouse sulla categoria o icona sulla Dock e fare clic su **Delete shortcut (Elimina collegamento)** o **Delete category (Elimina categoria)**.
2. Seguire le istruzioni visualizzate.

Personalizzazione della Dock

1. Fare clic con il pulsante destro del mouse sulla Dock e fare clic su **Advanced Setting... (Impostazione avanzata...)**.
2. Scegliere l'opzione desiderata per personalizzare la Dock.

Risoluzione dei problemi

Questa sezione fornisce informazioni sulla risoluzione dei problemi del computer. Se il problema non può essere risolto utilizzando le seguenti indicazioni, consultare la sezione “Uso degli strumenti di supporto” a pagina 56 oppure la sezione “Come contattare Dell” a pagina 84.

 **AVVERTENZA: il coperchio del computer può essere rimosso solo da personale di assistenza qualificato. Consultare il *Manuale di servizio* all'indirizzo support.dell.com/manuals per le istruzioni sui servizi di manutenzione avanzata.**

Codici bip

Se si verificano errori o problemi, è possibile che il computer all'avvio emetta una serie di segnali acustici. Questa serie, detta codice bip, identifica il problema. Annotare il codice bip e contattare Dell (vedere “Come contattare Dell” a pagina 84).

 **N.B.:** per la sostituzione dei componenti, consultare il *Manuale di servizio* disponibile sul sito support.dell.com.

Codice bip	Possibile problema
Uno	Possibile guasto alla scheda di sistema, errore di checksum nella ROM del BIOS
Due	Memoria RAM non rilevata N.B.: in caso di installazione o sostituzione del modulo di memoria, assicurarsi che questo sia posizionato correttamente.
Tre	Possibile guasto alla scheda di sistema, errore del chipset
Quattro	Errore durante la lettura/ scrittura della RAM
Cinque	Malfunzionamento dell'orologio in tempo reale
Sei	Guasto al chip o alla scheda video
Sette	Guasto al processore
Otto	Guasto allo schermo

Problemi relativi alla rete

Connessioni wireless

Se si perde la connessione alla rete wireless:

il router wireless non è in linea o sul computer è stata disabilitata la modalità wireless.

- Accertarsi che la modalità wireless sia attivata sul computer (consultare "Attivazione o disattivazione della modalità wireless" a pagina 14).
- Controllare il router wireless per assicurarsi che sia acceso e connesso all'origine dati (modem via cavo o hub di rete).
- Ristabilire la connessione al router wireless (vedere "Configurazione di una connessione wireless" a pagina 19).
- Potrebbero essere presenti interferenze che bloccano o interrompono la connessione wireless. Avvicinare il computer al router wireless.

Connessioni cablate

Se la connessione di rete cablata viene persa: il cavo di rete è staccato o danneggiato.

- controllare il cavo per accertarsi che sia collegato e che non sia danneggiato

Problemi relativi all'alimentazione

Se la spia dell'alimentazione è spenta: il computer è spento, in modalità di sospensione o non riceve alimentazione.

- Premere il pulsante di alimentazione. Se il computer è spento o in modalità sospensione, riprende il normale funzionamento.
- Ricollegare l'adattatore c.a. al connettore sul computer e alla presa elettrica.
- Se l'adattatore c.a. è collegato a una presa multipla, accertarsi che quest'ultima sia collegata a una presa elettrica e sia accesa. Verificare che il computer si accenda correttamente anche senza i dispositivi di protezione elettrica, le prese multiple e i cavi di prolunga eventualmente utilizzati.
- Accertarsi che la presa elettrica funzioni collegandovi un altro apparecchio, ad esempio una lampada.
- Controllare i collegamenti del cavo dell'adattatore c.a. Se l'adattatore c.a. è dotato di una spia, accertarsi che sia accesa.

Se la spia dell'alimentazione è di colore bianco fisso e il computer non risponde: il display potrebbe non rispondere. Premere e tenere premuto il pulsante di accensione fino a quando il computer si spegne e quindi riavviarlo.

Se l'indicatore di alimentazione è di colore bianco e lampeggia: il computer è in modalità standby. Spostare il puntatore usando il mouse connesso o premere il pulsante di alimentazione per ripristinare il normale funzionamento del sistema.

In caso di interferenze che ostacolano la ricezione sul computer: un segnale indesiderato sta creando delle interferenze, interrompendo o bloccando altri segnali. Alcune possibili cause di interferenze sono:

- i cavi di prolunga per l'alimentazione, la tastiera e il mouse
- troppe periferiche collegate alla stessa presa multipla
- più prese multiple collegate alla stessa presa elettrica

Problemi di memoria

Se si riceve un messaggio di memoria insufficiente:

- salvare e chiudere i file aperti e uscire da tutti i programmi in esecuzione non utilizzati per cercare di risolvere il problema
- per i requisiti minimi di memoria, consultare la documentazione fornita con il software; se necessario, installare memoria aggiuntiva (consultare il *Manuale di servizio* all'indirizzo support.dell.com/manuals)
- riposizionare il modulo di memoria nel connettore (consultare il *Manuale di servizio* disponibile sul sito Web support.dell.com/manuals per le istruzioni)
- se il problema persiste, contattare Dell (consultare "Come contattare Dell" a pagina 84)

Se si manifestano altri problemi relativi alla memoria:

- eseguire Dell Diagnostics (consultare la sezione “Dell Diagnostics” a pagina 61)
- se il problema persiste, contattare Dell (consultare “Come contattare Dell” a pagina 84)

Blocchi e problemi relativi al software

Se il computer non si avvia: assicurarsi che il cavo di alimentazione c.a. sia collegato saldamente al computer e alla presa elettrica.

Se il programma non risponde più:

chiudere il programma:

1. Premere simultaneamente <Ctrl><MAIUSC><Esc>.
2. Fare clic su **Applicazioni**.
3. Selezionare il programma che non risponde.
4. Fare clic su **Termina operazione**.

Se un programma si blocca ripetutamente: controllare la documentazione del software. Se necessario, disinstallare e reinstallare il programma.

 **N.B.:** normalmente il software include le istruzioni sull'installazione nella relativa documentazione o sul CD.

Se il computer non risponde o viene visualizzata una schermata blu fissa:

△ **ATTENZIONE:** se non è possibile chiudere la sessione di lavoro del sistema operativo, esiste il rischio di perdite di dati.

Se il computer non risponde alla pressione di un tasto o al movimento del mouse, premere il pulsante di accensione per almeno 8-10 secondi fino a quando il computer non si spegne, quindi riavviare il sistema.

Se un programma è stato progettato per una versione precedente del sistema operativo Microsoft® Windows®:

Eseguire la Verifica guidata compatibilità programmi. La Verifica guidata compatibilità programmi consente di configurare un programma in modo che venga eseguito in un ambiente simile a una versione precedente del sistema operativo Microsoft Windows.

Per eseguire Verifica guidata compatibilità programmi, effettuare quanto segue:

Windows Vista®

1. Fare clic su **Start**  → **Pannello di controllo** → **Programmi** → **Utilizzare un programma precedente con questa versione di Windows.**
2. Nella schermata iniziale, fare clic su **Avanti.**
3. Seguire le istruzioni visualizzate.

Windows® 7

1. Fare clic su **Start**  → **Pannello di controllo** → **Programmi** → **Eseguire programmi creati per le versioni precedenti di Windows.**
2. Nella schermata iniziale, fare clic su **Avanti.**
3. Seguire le istruzioni visualizzate.

Se un software acquistato non è disponibile sul computer:

- Verificare se il collegamento all'applicazione è disponibile in **Start**  → **Tutti i programmi**.
- Se il collegamento non è disponibile, è possibile scaricare e installare il software acquistato utilizzando l'applicazione Dell Digital Delivery. Per ulteriori informazioni, consultare "Installazione del software tramite Dell Digital Delivery" a pagina 22.

Se si verificano altri problemi relativi al software:

- Eseguire immediatamente un backup dei file.
- Utilizzare un programma antivirus per controllare il disco rigido o i CD.
- Salvare e chiudere eventuali file o programmi aperti e arrestare il sistema dal menu **Start** .
- Controllare la documentazione del software o rivolgersi al produttore del software per informazioni sulla risoluzione dei problemi.
 - Accertarsi che il programma sia compatibile col sistema operativo installato sul computer.
 - Accertarsi che il computer soddisfi i requisiti hardware minimi per eseguire il software. Per informazioni, consultare la documentazione fornita con il software.

- Accertarsi di avere installato e configurato correttamente il programma.
- Verificare che i driver di periferica non siano in conflitto con il programma.
- Se necessario, rimuovere e reinstallare il programma.

Utilizzo degli strumenti di supporto

Dell Support Center

Tutto il supporto necessario, con un unico strumento.

Dell Support Center fornisce avvisi di sistema, offerte per il miglioramento delle prestazioni, informazioni sul sistema e collegamenti ad altri strumenti e servizi di diagnostica Dell.

Per avviare l'applicazione, fare clic su **Start**  → **Tutti i programmi** → **Dell** → **Dell Support Center** → **Launch Dell Support Center (Avvia Dell Support Center)**.

Nella home page di **Dell Support Center** vengono visualizzati il numero del modello, il numero di servizio, il codice di servizio espresso e lo stato della garanzia del computer, oltre gli avvisi per il miglioramento delle prestazioni del computer.

La home page fornisce anche i collegamenti per accedere a:

PC Checkup: consente di eseguire l'utilità di diagnostica dell'hardware, individuare il programma che occupa la quantità maggiore di memoria sul disco rigido e tenere traccia delle modifiche apportate al computer ogni giorno.

Utilità PC Checkup

- **Drive Space Manager:** consente di gestire il disco rigido utilizzando una rappresentazione grafica dello spazio occupato da ogni tipo di file.
- **Performance and Configuration History:** consente di monitorare gli eventi e le modifiche del sistema nel tempo. Questa utilità visualizza le scansioni dell'hardware, i test, le modifiche del sistema, gli eventi critici e i punti di ripristino il giorno in cui si verificano.

Detailed System Information: consente di visualizzare le informazioni sulle configurazioni dell'hardware e del sistema operativo e accedere alle copie dei contratti di assistenza, alle informazioni sulla garanzia e alle opzioni di rinnovo della garanzia.

Get Help: consente di visualizzare le opzioni del supporto tecnico Dell, il servizio clienti, i tour e la formazione, gli strumenti online, il manuale del proprietario, le informazioni sulla garanzia, le domande frequenti (FAQ) e così via.

Backup and Recovery: consente di creare un supporto di ripristino, avviare lo strumento di ripristino ed eseguire il backup dei file online.

System Performance Improvement Offers: consente di acquistare soluzioni software e hardware per migliorare le prestazioni del sistema.

Per ulteriori informazioni su **Dell Support Center** e per scaricare e installare gli strumenti di supporto disponibili, visitare il sito **DellSupportCenter.com**.

My Dell Downloads

 **N.B.:** My Dell Downloads potrebbe non essere disponibile in tutti i Paesi.

Alcuni dei driver e dei software pre-installati sul computer nuovo non includono un CD o un DVD di backup. Questo software è disponibile su My Dell Downloads. Da questo sito Web è possibile scaricare il software disponibile per la reinstallazione o per creare il proprio supporto di backup.

Per registrarsi e utilizzare My Dell Downloads:

1. Andare al sito **downloadstore.dell.com/media**.
2. Seguire le istruzioni sullo schermo per registrarsi e scaricare il software.
3. Reinstallare o creare il supporto di backup del software per un eventuale uso futuro.

 **N.B.:** se sono stati acquistati software aggiuntivi, è possibile scaricarli utilizzando Dell Digital Delivery. Per ulteriori informazioni, consultare "Installazione del software tramite Dell Digital Delivery" a pagina 22.

Messaggi di sistema

Se il computer presenta un problema o se si verifica un errore, è possibile che venga visualizzato un messaggio di sistema che consente di identificare la causa e le azioni necessarie per risolvere il problema.

 **N.B.:** se il messaggio ricevuto non è incluso negli esempi riportati di seguito, consultare la documentazione del sistema operativo o del programma in esecuzione al momento della visualizzazione del messaggio. In alternativa, è possibile consultare la *Guida alla tecnologia Dell* disponibile sul disco rigido o all'indirizzo support.dell.com, oppure consultare la sezione "Come contattare Dell" a pagina 84 per richiedere assistenza.

Alert! Previous attempts at booting this system have failed at checkpoint [nnnn]. For help in resolving this problem, please note this checkpoint and contact Dell Technical Support (Avviso! I precedenti tentativi di avvio del sistema non sono riusciti al punto di controllo [nnnn]. Per assistenza sulla risoluzione del problema, prendere nota del punto di controllo e contattare il supporto tecnico Dell): la procedura di avvio del computer non è riuscita per tre volte consecutive a causa dello stesso errore. Contattare Dell (consultare "Come contattare Dell" a pagina 84).

CMOS checksum error (errore di checksum del CMOS): possibile errore della scheda di sistema o carica residua insufficiente della batteria RTC. Sostituire la batteria (consultare il *manuale di servizio* all'indirizzo support.dell.com/manuals) o contattare Dell (consultare la sezione "Come contattare Dell" a pagina 84).

CPU fan failure (guasto ventola CPU): la ventola della CPU non funziona correttamente. Sostituire la ventola della CPU (consultare il *Manuale di servizio* all'indirizzo support.dell.com).

Hard-disk drive failure (problema unità disco rigido): possibile errore dell'unità disco rigido durante il POST. Contattare Dell (consultare "Come contattare Dell" a pagina 84).

Hard-disk drive read failure (errore di lettura unità disco rigido): possibile errore dell'unità disco durante il test di avvio del disco rigido. Contattare Dell (consultare "Come contattare Dell" a pagina 84).

Keyboard failure (guasto tastiera): guasto della tastiera o cavo non correttamente collegato.

Per sostituire la tastiera consultare il *Manuale di servizio* disponibile all'indirizzo support.dell.com/manuals).

No boot device available (nessuna periferica di avvio disponibile): nessuna partizione avviabile nel disco rigido, il cavo del disco rigido non è inserito completamente oppure non vi è alcuna periferica avviabile.

- Se il disco rigido è l'unità di avvio, accertarsi che i cavi siano collegati e che l'unità sia installata correttamente e partizionata come unità di avvio.
- Accedere alla configurazione del sistema ed accertarsi che le informazioni sulla sequenza di avvio siano corrette (vedere la *Guida alla tecnologia Dell* disponibile sul disco rigido o sul sito Web support.dell.com/manuals).

No timer tick interrupt (nessun interrupt del timer tick): un chip sulla scheda di sistema potrebbe essere difettoso o potrebbe essersi verificato un guasto della scheda di sistema. Contattare Dell (consultare "Come contattare Dell" a pagina 84).

USB over current error (errore di sovratensione USB): scollegare la periferica USB. La periferica USB richiede alimentazione supplementare per poter funzionare correttamente. Utilizzare una fonte di alimentazione esterna per collegarla alla periferica USB oppure, se la periferica dispone di due cavi USB, collegarli entrambi.

CAUTION - Hard Drive SELF MONITORING SYSTEM has reported that a parameter has exceeded its normal operating range. Dell recommends that you back up your data regularly. A parameter out of range may or may not indicate a potential hard drive problem (ATTENZIONE: il SISTEMA DI AUTOMONITORAGGIO del disco rigido ha riportato che un parametro ha superato il suo normale intervallo operativo. Dell raccomanda di eseguire regolarmente il backup dei dati. Il valore di un parametro esterno all'intervallo potrebbe indicare un potenziale problema del disco rigido): errore S.M.A.R.T, possibile guasto del disco rigido. Contattare Dell (consultare “Come contattare Dell” a pagina 84).

Hardware Troubleshooter (Utilità di risoluzione dei problemi relativi all'hardware)

Se durante l'installazione del sistema operativo una periferica non viene rilevata oppure viene rilevata e configurata in modo errato, è possibile utilizzare l'utility **Hardware Troubleshooter (Utilità di risoluzione dei problemi relativi all'hardware)** per risolvere i problemi di compatibilità.

Per avviare l'Hardware Troubleshooter (Utilità di risoluzione dei problemi relativi all'hardware):

1. Fare clic su **Start**  → **Guida e supporto tecnico**.
2. Digitare *risoluzione di problemi hardware* nel campo di ricerca e premere <Invio> per iniziare la ricerca.
3. Nei risultati della ricerca, selezionare l'opzione che meglio descrive il problema e proseguire con la restante procedura per la risoluzione dei problemi.

Dell Diagnostics

Se si verifica un problema relativo al computer, prima di contattare Dell per assistenza, effettuare i controlli descritti in “Blocchi e problemi del software” a pagina 52 ed eseguire il programma Dell Diagnostics.

 **N.B.:** Dell Diagnostics funziona solo su computer Dell.

 **N.B.:** il disco *Drivers and Utilities* è opzionale e potrebbe non essere fornito con il computer.

Accertarsi che il dispositivo che si desidera esaminare venga visualizzato nel programma di installazione di sistema e sia attivo. Durante il POST premere <F2> per accedere all'utilità di configurazione del sistema del BIOS.

Avviare il programma Dell Diagnostics dal disco rigido o dal disco *Drivers and Utilities*.

Avvio di Dell Diagnostics dal disco rigido

Il programma Dell Diagnostics si trova in una partizione dell'utility diagnostica nascosta del disco rigido.

 **N.B.:** se il computer non riesce a visualizzare un'immagine sullo schermo, contattare Dell (consultare la sezione “Come contattare Dell” a pagina 84).

1. Accertarsi che il computer sia collegato a una presa elettrica funzionante.
2. Accendere (o riavviare) il computer.
3. Quando viene visualizzato il logo DELL™, premere immediatamente <F12>. Selezionare **Diagnostics (Diagnostica)** dal menu di avvio e premere <Invio>. Questa operazione potrebbe richiamare la procedura di Pre-Boot System Assessment (PSA, Autovalutazione sistema pre-avvio).

Utilizzo degli strumenti di supporto

- ✍ **N.B.:** se si attende troppo a lungo e viene visualizzato il logo del sistema operativo, attendere fino a quando non viene visualizzato il desktop di Microsoft® Windows®, quindi arrestare il computer ed eseguire un nuovo tentativo.
- ✍ **N.B.:** se viene visualizzato un messaggio indicante che non è stata trovata alcuna partizione dell'utilità diagnostica, eseguire Dell Diagnostics dal disco *Drivers and Utilities*.

Se viene richiamata, la procedura PSA procede come segue.

a. Vengono avviate le verifiche.

b. Se la procedura PSA viene completata senza problemi, compare il seguente messaggio: "No problems have been found with this system so far. Do you want to run the remaining memory tests? This will take about 30 minutes or more. Do you want to continue? (Recommended) (Finora non sono stati riscontrati problemi nel sistema. Eseguire le altre verifiche della memoria? Questa operazione richiederà almeno 30 minuti. Continuare? (Scelta consigliata))."

- c. Se sono stati riscontrati problemi di memoria, premere <y>, altrimenti premere <n>. Viene visualizzato il seguente messaggio: "Booting Dell Diagnostic Utility Partition. Press any key to continue (Caricamento partizione utilità di diagnostica Dell. Premere un tasto per continuare)."
- d. Premere un tasto per accedere alla finestra **Choose An Option (Seleziona un'opzione)**.

Se non viene richiamata la procedura PSA:

Premere un tasto qualsiasi per avviare il programma Dell Diagnostics dalla partizione dell'utilità di diagnostica sul disco rigido e passare alla finestra **Choose An Option (Seleziona un'opzione)**.

4. Selezionare la verifica che si desidera eseguire.

5. Se si verifica un problema durante una verifica, viene visualizzato un messaggio contenente il codice di errore e la descrizione del problema. Annotare il codice di errore e la descrizione del problema, quindi contattare Dell (consultare "Come contattare Dell" a pagina 84).

 **N.B.:** il numero di servizio del computer viene visualizzato nella parte superiore della schermata di ogni verifica. Il numero di servizio consente di identificare il computer quando si contatta Dell.

6. Al termine delle verifiche, chiudere la schermata della verifica per tornare alla finestra **Choose An Option (Seleziona un'opzione)**.
7. Per uscire da Dell Diagnostics e riavviare il computer, fare clic su **Exit (Esci)**.

Avvio di Dell Diagnostics dal disco Drivers and Utilities

 **N.B.:** il disco *Drivers and Utilities* è opzionale e potrebbe non essere fornito con il computer.

1. Inserire il disco *Drivers and Utilities*.
2. Arrestare il sistema e riavviare il computer. Quando viene visualizzato il logo DELL,[™] premere immediatamente <F12>.

 **N.B.:** se si attende troppo a lungo e viene visualizzato il logo del sistema operativo, attendere fino a quando non viene visualizzato il desktop di Microsoft[®] Windows[®], quindi arrestare il computer ed eseguire un nuovo tentativo.

 **N.B.:** tramite la procedura descritta di seguito, viene modificata la sequenza di avvio per una sola volta. All'avvio successivo, il computer si avvia in base alle periferiche specificate nel programma di installazione di sistema.

3. Quando viene visualizzato l'elenco dei dispositivi di avvio, evidenziare CD/DVD/CD-RW e premere <Invio>.
4. Selezionare l'opzione **Boot from CD-ROM (Avvia da CD-ROM)** dal menu visualizzato e premere <Invio>.
5. Digitare 1 per avviare il menu del CD e premere <Invio> per procedere.
6. Selezionare **Run the 32 Bit Dell Diagnostics (Esegui il programma Dell Diagnostics a 32 bit)** dall'elenco numerato. Se vengono elencate più versioni, scegliere quella appropriata per il computer in uso.
7. Selezionare la verifica che si desidera eseguire.
8. Se si verifica un problema durante una verifica, viene visualizzato un messaggio contenente il codice di errore e la descrizione del problema. Annotare il codice di errore e la descrizione del problema, quindi contattare Dell (consultare "Come contattare Dell" a pagina 84).

-  **N.B.:** il numero di servizio del computer viene visualizzato nella parte superiore della schermata di ogni verifica. Il numero di servizio consente di identificare il computer quando si contatta Dell.
9. Al termine delle verifiche, chiudere la schermata della verifica per tornare alla finestra **Choose An Option (Seleziona un'opzione)**.
10. Per uscire da Dell Diagnostics e riavviare il computer, fare clic su **Exit (Esci)**.
11. Inserire il disco *Drivers and Utilities*.

Ripristino del sistema operativo

È possibile ripristinare il sistema operativo sul proprio computer scegliendo una qualsiasi tra le opzioni di seguito elencate.

⚠ ATTENZIONE: utilizzando Dell Factory Image Restore o il disco *Operating System* verranno eliminati in modo permanente tutti i file di dati sul computer. Se possibile, eseguire il backup dei file di dati prima di utilizzare queste opzioni.

Opzione	Utilizzare
Ripristino configurazione di sistema	come prima soluzione
Dell DataSafe Local Backup	quando il Ripristino configurazione di sistema non è in grado di risolvere il problema
Supporto di ripristino del sistema	quando il guasto al sistema operativo impedisce l'utilizzo delle funzioni di Ripristino configurazione di sistema e di DataSafe Local Backup quando si installa l'immagine di fabbrica su un disco rigido appena installato
Dell Factory Image Restore	per ripristinare lo stato operativo in cui il computer si trovava al momento dell'acquisto
Disco <i>Operating System</i>	per installare nuovamente il sistema operativo sul computer



 **N.B.:** dopo il ripristino del sistema operativo, l'applicazione Dell Digital Delivery scarica e installa automaticamente il software acquistato con il computer. Se l'applicazione Dell Digital Delivery non è installata sul computer, è possibile scaricarla e installarla dal sito **support.dell.com**. Per ulteriori informazioni, consultare "Installazione del software tramite Dell Digital Delivery" a pagina 22.

Ripristino configurazione di sistema

I sistemi operativi Windows forniscono l'opzione Ripristino configurazione di sistema, che consente di ripristinare il computer a uno stato operativo precedente (senza modificare i file di dati) a seguito di modifiche all'hardware, al software o ad altre impostazioni di sistema che hanno reso il computer instabile. Tutte le modifiche eseguite sul computer dal ripristino del sistema sono totalmente reversibili.

△ **ATTENZIONE: eseguire backup regolari dei file di dati. Ripristino configurazione di sistema non controlla i file di dati e non può ripristinarli.**

Avvio di Ripristino configurazione di sistema

1. Fare clic su **Start** .
2. Nella casella di ricerca, digitare **Ripristino configurazione di sistema** e premere <Invio>.
 **N.B.:** è possibile che venga visualizzata la finestra **Controllo dell'account utente**. Se si è un amministratore del computer, fare clic su **Continua**; in caso contrario, contattare l'amministratore per proseguire con l'operazione desiderata.
3. Fare clic su **Avanti** e seguire le istruzioni visualizzate.

Se Ripristino configurazione di sistema non risolve il problema, è possibile annullare l'ultimo ripristino della configurazione di sistema.

Annullamento dell'ultimo ripristino configurazione di sistema

 **N.B.:** prima di annullare l'ultimo ripristino configurazione di sistema, salvare e chiudere tutti i file aperti e uscire da tutti i programmi in esecuzione. Non modificare, aprire o eliminare alcun file o programma prima che il sistema venga completamente ripristinato.

1. Fare clic su **Start** .
2. Nella casella Inizia ricerca digitare Ripristino configurazione di sistema e premere <Invio>.
3. Fare clic su **Annulla ultima operazione di ripristino**, quindi fare clic su **Avanti**.

Dell DataSafe Local Backup

 **ATTENZIONE:** utilizzando DataSafe Local Backup si rimuovono in modo permanente tutti i programmi e le unità installate dopo aver ricevuto il computer. Preparare un supporto di backup delle applicazioni che si desidera installare sul computer prima di utilizzare DataSafe Local Backup. Utilizzare DataSafe Local Backup soltanto se il Ripristino configurazione di sistema non è riuscito a risolvere il problema relativo al sistema operativo.

 **ATTENZIONE:** sebbene DataSafe Local Backup sia stato ideato per proteggere i file di dati sul computer, è consigliabile eseguire un backup di tutti i file di dati prima di utilizzare DataSafe Local Backup.

 **N.B.:** Dell DataSafe Local Backup potrebbe non essere disponibile in tutti i Paesi.

Ripristino del sistema operativo

 **N.B.:** se DataSafe Local Backup non è disponibile sul computer, utilizzare Dell Factory Image Restore (consultare “Dell Factory Image Restore” a pagina 73) per ripristinare il sistema operativo.

Dell DataSafe Local Backup consente di ripristinare il disco rigido allo stato operativo in cui si trovava quando è stato acquistato il computer, conservando contemporaneamente i file di dati.

Dell DataSafe Local Backup consente di:

- Eseguire il backup e ripristino del computer a uno stato operativo precedente
- Creare un supporto di ripristino del sistema

Dell DataSafe Local Backup Basic

Per ripristinare l'immagine di fabbrica conservando contemporaneamente i file di dati:

1. Spegnerne il computer.
2. Scollegare tutte le periferiche (unità USB, stampante, etc.) dal computer e rimuovere tutti gli hardware interni recentemente aggiunti.

 **N.B.:** non scollegare lo schermo, la tastiera, il mouse e il cavo di alimentazione.

3. Accendere il computer.
4. Quando viene visualizzato il logo DELL™, premere più volte <F8> per accedere alla finestra **Advanced Boot Options (Opzioni di avvio avanzate)**.

 **N.B.:** se si attende troppo a lungo e viene visualizzato il logo del sistema operativo, attendere fino a quando non viene visualizzato il desktop di Microsoft® Windows®, quindi arrestare il computer ed eseguire un nuovo tentativo.

5. Selezionare **Repair Your Computer (Ripara il computer)**.

6. Selezionare **Dell DataSafe Restore (Ripristino Dell DataSafe) ed Emergency Backup (Backup di emergenza)** dal menu delle **opzioni di ripristino del sistema** e seguire le istruzioni visualizzate sullo schermo.

 **N.B.:** la procedura di ripristino potrebbe richiedere un'ora o più in base al volume di dati da ripristinare.

 **N.B.:** per ulteriori informazioni, consultare l'articolo 353560 della knowledge base sul sito Web **support.dell.com**.

Aggiornamento a Dell DataSafe Local Backup Professional

 **N.B.:** Dell DataSafe Local Backup Professional potrebbe essere già installato sul computer se è stato ordinato al momento dell'acquisto.

Dell DataSafe Local Backup Professional offre funzionalità aggiuntive che consentono di:

- Eseguire backup e ripristino del computer basandosi sui tipi di file
- Eseguire il backup dei file su una periferica di memorizzazione locale
- Programmare backup automatici

Per eseguire l'aggiornamento a Dell DataSafe Local Backup Professional:

1. fare doppio clic sull'icona Dell DataSafe Local Backup  sulla barra delle applicazioni.
2. Fare clic su **UPGRADE NOW! (Aggiorna adesso)**
3. Seguire le istruzioni visualizzate per completare l'aggiornamento.

Supporto di ripristino del sistema

 **ATTENZIONE:** sebbene il supporto di ripristino del sistema sia stato ideato per proteggere i file di dati sul computer, è consigliabile eseguire un backup di tutti i file di dati prima di utilizzare tale supporto di ripristino.

Il supporto di ripristino del sistema, creato utilizzando Dell DataSafe Local Backup, consente di ripristinare il disco rigido allo stato operativo in cui si trovava quando è stato acquistato il computer, proteggendo contemporaneamente i file di dati.

Utilizzare il supporto di ripristino del sistema in caso di:

- Errore del sistema operativo che impedisce l'utilizzo delle opzioni di ripristino che sono installate sul computer.
- Guasto del disco rigido che impedisce il ripristino dei dati.

Per ripristinare l'immagine di fabbrica del computer utilizzando il supporto di ripristino del sistema:

1. Inserire il disco di ripristino del sistema o la chiave USB, quindi riavviare il computer.
2. Quando viene visualizzato il logo DELL™, premere immediatamente <F12>.

 **N.B.:** se si attende troppo a lungo e viene visualizzato il logo del sistema operativo, attendere fino a quando non viene visualizzato il desktop di Microsoft® Windows®, quindi arrestare il computer ed eseguire un nuovo tentativo.

3. Selezionare dall'elenco la periferica di avvio appropriata e premere <Invio>.
4. Seguire le istruzioni visualizzate per completare il processo di ripristino.

Dell Factory Image Restore

 **ATTENZIONE:** utilizzando Dell Factory Image Restore si eliminano permanentemente tutti i dati nel disco rigido e si rimuovono tutti i programmi o i driver installati dopo avere ricevuto il computer. Se possibile, eseguire il backup dei dati prima di utilizzare questa opzione. Utilizzare Dell Factory Image Restore soltanto se Ripristino configurazione di sistema non è riuscito a risolvere il problema relativo al sistema operativo.

 **N.B.:** Dell Factory Image Restore potrebbe non essere disponibile in alcuni Paesi o su determinati computer.

 **N.B.:** se Dell Factory Image Restore non è disponibile sul computer, utilizzare Dell DataSafe Local Backup (consultare "Dell DataSafe Local Backup" a pagina 69) per ripristinare il sistema operativo.

Utilizzare Dell Factory Image Restore (Ripristino immagine predefinita Dell) esclusivamente come ultimo metodo per ripristinare il sistema operativo. Questa opzione ripristina il disco rigido allo stato operativo in cui si trovava quando è stato acquistato il computer. Tutti i programmi o file aggiunti dopo l'acquisto del computer, inclusi file di dati, vengono eliminati definitivamente dal disco rigido. Per file di dati si intendono documenti, fogli di calcolo, messaggi di posta elettronica, foto digitali, file musicali e così via. Se possibile, eseguire un backup di tutti i dati prima di utilizzare Dell Factory Image Restore (Ripristino immagine predefinita Dell).

Avvio di Dell Factory Image Restore

1. Accendere il computer.
2. Quando viene visualizzato il logo DELL, premere <F8> diverse volte per accedere alla finestra **Advanced Boot Options (Opzioni di avvio avanzate)**.

 **N.B.:** se si attende troppo a lungo e viene visualizzato il logo del sistema operativo, attendere fino a quando non viene visualizzato il desktop di Microsoft® Windows®, quindi arrestare il computer ed eseguire un nuovo tentativo.

3. Selezionare **Repair Your Computer (Ripristina il computer)**.
Verrà visualizzata la finestra **System Recovery Options (Opzioni ripristino di sistema)**.
4. Selezionare un layout di tastiera e fare clic su **Next (Avanti)**.

5. Per accedere alle funzioni di ripristino, effettuare l'accesso come utente locale. Per accedere al prompt dei comandi, digitare `administrator` nel campo **Nome utente** e poi fare clic su **OK**.

6. Fare clic su **Dell Factory Image Restore (Ripristino immagine predefinita Dell)**.
Verrà visualizzata la schermata iniziale di **Dell Factory Image Restore**.

 **N.B.:** a seconda della configurazione, può essere necessario selezionare **Dell Factory Tools (Strumenti di fabbrica Dell)**, quindi **Dell Factory Image Restore (Ripristino immagine predefinita Dell)**.

7. Fare clic su **Next (Avanti)**.
Verrà visualizzata la schermata **Confirm Data Deletion (Conferma eliminazione dati)**.

 **N.B.:** se non si desidera procedere con Factory Image Restore, fare clic su **Cancel (Annulla)**.

8. Selezionare la casella di controllo per confermare che si desidera continuare con la formattazione del disco rigido e con il ripristino del sistema operativo alle condizioni iniziali, quindi fare clic su **Next (Avanti)**.

Il processo di ripristino viene avviato e potrebbe richiedere circa 5 minuti. Viene visualizzato un messaggio quando il sistema operativo e le applicazioni preinstallate sono stati ripristinati alla condizione di fabbrica.

9. Fare clic su **Finish (Fine)** per riavviare il sistema.

Come ottenere assistenza

Se si riscontra un problema con il computer, è possibile completare la seguente procedura per diagnosticare e risolvere il problema.

1. Vedere “Risoluzione dei problemi” a pagina 48 per informazioni e procedure relative al problema da risolvere.
2. Per ulteriori informazioni sulla risoluzione dei problemi, consultare la *Guida alla tecnologia Dell* disponibile sul disco rigido o sul sito Web support.dell.com/manuals.
3. Vedere “Dell Diagnostics” a pagina 61 per procedure relative all'esecuzione di Dell Diagnostics.
4. Compilare l'“Elenco di controllo della diagnostica” a pagina 83.
5. Utilizzare la gamma completa di servizi in linea disponibili sul sito Web support.dell.com per ricevere assistenza sulle procedure di installazione e risoluzione dei problemi. Vedere “Servizi in linea” a pagina 78 per un elenco più dettagliato delle opzioni di supporto Dell in linea.
6. Se il problema non è stato risolto seguendo le indicazioni qui riportate, consultare “Prima di chiamare” a pagina 82.



N.B.: chiamare il supporto Dell da un telefono in prossimità del computer in modo da poter eseguire eventuali procedure indicate dal personale di assistenza.



N.B.: il sistema Codice del servizio espresso di Dell potrebbe non essere disponibile in tutti i Paesi.

Quando richiesto dal sistema telefonico automatico di Dell, inserire il Codice del servizio espresso per inoltrare la chiamata al personale di assistenza competente. Se non si dispone del codice di servizio espresso, aprire la cartella **Dell Accessories (Accessori Dell)**, fare doppio clic sull'icona **Express Service Code (Codice del servizio espresso)** e seguire le istruzioni.

 **N.B.:** alcuni servizi non sono sempre disponibili in tutti i paesi al di fuori degli Stati Uniti continentali. Per informazioni sulla disponibilità, rivolgersi al proprio rappresentante locale Dell.

Supporto tecnico e assistenza clienti

Il servizio di supporto tecnico Dell è disponibile per rispondere a domande sull'hardware Dell. Il personale di supporto utilizza strumenti diagnostici computerizzati per poter fornire risposte rapide e precise.

Per contattare il servizio di supporto tecnico Dell, vedere “Prima di chiamare” a pagina 82, quindi consultare le informazioni di contatto relative al proprio Paese o visitare il sito **support.dell.com**.

DellConnect™

DellConnect è un semplice strumento per l'accesso in linea che permette al personale dell'assistenza Dell e dei servizi di supporto di accedere al computer dell'utente mediante una connessione a banda larga, diagnosticare il problema e risolverlo sotto la supervisione dell'utente stesso. Per ulteriori informazioni, visitare il sito **www.dell.com/dellconnect**.

Servizi in linea

Sui seguenti siti Web è possibile avere informazioni sui prodotti e sui servizi Dell:

- **www.dell.com**
- **www.dell.com/ap** (solo per i Paesi asiatici o dell'area del Pacifico)
- **www.dell.com/jp** (solo per il Giappone)
- **www.euro.dell.com** (solo per l'Europa)
- **www.dell.com/la** (solo per i Paesi dell'America Latina e dell'area caraibica)
- **www.dell.ca** (solo per il Canada)

È possibile accedere al Supporto Dell tramite i seguenti siti Web e indirizzi di posta elettronica:

siti Web del supporto Dell

- **support.dell.com**
- **support.jp.dell.com** (solo per il Giappone)
- **support.euro.dell.com** (solo per l'Europa)
- **supportapj.dell.com** (solo Asia Pacifico)

Indirizzi di posta elettronica del supporto Dell

- mobile_support@us.dell.com
- support@us.dell.com
- la-techsupport@dell.com (solo per i Paesi dell'America Latina e dell'area caraibica)
- apsupport@dell.com (solo per i Paesi asiatici o dell'area del Pacifico)

Indirizzi di posta elettronica dell'Ufficio marketing e vendite Dell

- apmarketing@dell.com (solo per i Paesi asiatici o dell'area del Pacifico)
- sales_canada@dell.com (solo per il Canada)

Protocollo di trasferimento dei file (FTP) anonimo

- [ftp.dell.com](ftp://ftp.dell.com)

Accedere come utente `anonimo` e utilizzare il proprio indirizzo di posta elettronica come password.

Servizio automatizzato di controllo dello stato dell'ordine

Per controllare lo stato di un prodotto Dell ordinato, accedere al sito Web support.dell.com o telefonare al servizio di controllo automatizzato dello stato dell'ordine. Una voce registrata richiederà le informazioni necessarie per identificare l'ordine e fornirà le informazioni relative.

In caso di problemi relativi a un ordine, quali parti mancanti, parti non corrette o fatturazione imprecisa, contattare il servizio di assistenza clienti Dell. Prima di chiamare, assicurarsi di avere a disposizione la fattura o la distinta di spedizione.

Per reperire il numero di telefono per il proprio Paese, vedere "Come contattare Dell" a pagina 84.

Informazioni sul prodotto



Per ottenere informazioni su altri prodotti forniti da Dell o inoltrare un ordine d'acquisto, visitare il sito Web di Dell all'indirizzo **www.dell.com**.

Per ottenere il numero di telefono da chiamare per parlare con uno specialista dell'ufficio vendite, vedere "Come contattare Dell" a pagina 84.

Restituzione dei componenti in garanzia per la riparazione o il rimborso

Preparare gli oggetti da restituire, per riparazione o rimborso, seguendo la procedura descritta.

 **N.B.:** prima di restituire il prodotto a Dell, eseguire un backup di tutti i dati sul disco rigido o su altre periferiche di archiviazione presenti sul prodotto. Rimuovere tutte le informazioni riservate, proprietarie e personali, nonché i supporti rimovibili, quali CD e schede multimediali. Dell non è responsabile delle informazioni riservate, proprietarie o personali; dell'eventuale perdita o danneggiamento dei dati; oppure dell'eventuale perdita o danneggiamento delle periferiche rimovibili contenuti nel prodotto al momento della restituzione.

1. Contattare Dell per ottenere un numero RMA di autorizzazione per la restituzione di materiali (Return Material Authorization) che dovrà essere riportato in modo ben visibile sulla parte esterna dell'imballaggio. Per reperire il numero di telefono per il proprio Paese, vedere "Come contattare Dell" a pagina 84.
2. Allegare una copia della fattura e una lettera in cui si descrive il motivo della restituzione.
3. Includere una copia dell'Elenco di controllo della diagnostica (vedere "Elenco di controllo della diagnostica" a pagina 83), che riporta i test eseguiti e i messaggi di errore notificati da Dell Diagnostics (vedere "Dell Diagnostics" a pagina 61).
4. Se la restituzione è per rimborso, includere eventuali accessori che appartengono all'articolo/agli articoli da restituire (cavi di alimentazione, software, guide e così via).
5. Imballare il prodotto da restituire nella confezione originale o in una analoga.
 -  **N.B.:** le spese di spedizione sono a carico del cliente. Il cliente dovrà inoltre provvedere personalmente ad assicurare il prodotto restituito e assumersi ogni responsabilità in caso di smarrimento durante la spedizione. Non verranno accettati pacchi con pagamento alla consegna.
 -  **N.B.:** i prodotti restituiti che non soddisfano tutti i precedenti requisiti saranno rifiutati dall'ufficio ricezione merci di Dell e rispediti al mittente.

Prima di chiamare

N.B.: prima di chiamare, tenere a portata di mano il Codice del servizio espresso. Il codice consente al sistema telefonico di supporto automatico Dell di inoltrare la telefonata con maggiore efficienza. È possibile che venga richiesto anche il Numero di servizio.

Individuazione del numero di servizio

Il numero di servizio è indicato su un'etichetta posizionata nella parte inferiore del computer.

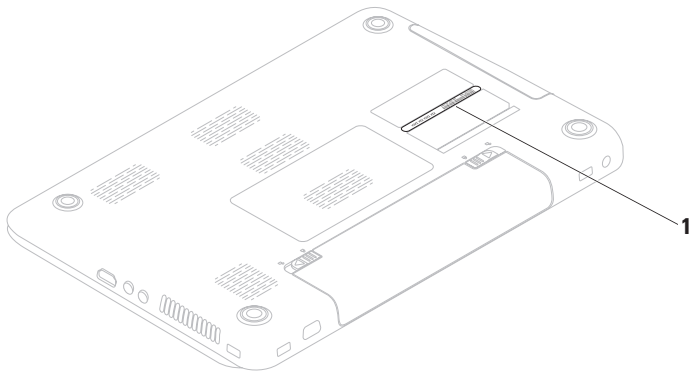

1 Service Tag (Numero di servizio)

Compilare l'Elenco di controllo della diagnostica riportato di seguito. Se possibile, prima di contattare Dell per richiedere supporto, accendere il computer e usare un telefono vicino al computer. Potrebbe venire richiesto di digitare alcuni comandi da tastiera, riferire informazioni dettagliate durante le operazioni o tentare di seguire procedure per la risoluzione del problema la cui esecuzione è possibile solo sul computer stesso. Accertarsi che la documentazione del computer sia disponibile.

Elenco di controllo della diagnostica

- Nome:
- Data:
- Indirizzo:
- Numero di telefono:
- Numero di servizio (codice a barre posto sul retro o sul fondo del computer):
- Codice del servizio espresso:
- Numero di autorizzazione per la restituzione dei materiali (se fornito dal tecnico del supporto Dell):
- Sistema operativo e versione:
- Dispositivi:
- Schede di espansione:
- Si è collegati a una rete? Sì/No
- Rete, versione e adattatore di rete:
- Programmi e versioni:

Come ottenere assistenza

Consultare la documentazione del sistema operativo per determinare il contenuto dei file di avvio del computer. Se si dispone di una stampante, stampare ognuno dei file, altrimenti annotarne il contenuto prima di contattare Dell.

- Messaggio di errore, codice bip o codice di diagnostica:
- Descrizione del problema e procedure per la risoluzione dei problemi eseguite:

Come contattare Dell

Per i clienti negli Stati Uniti, chiamare 800-WWW-DELL (800-999-3355).

 **N.B.:** se non si dispone di una connessione Internet attiva, è possibile reperire le informazioni di contatto sulla fattura di acquisto, sulla distinta di imballaggio o sul catalogo prodotti Dell.

Dell fornisce numerose opzioni di assistenza e supporto in linea e telefoniche. La disponibilità varia in base al Paese e al prodotto e alcuni servizi potrebbero non essere disponibili nella propria area.

Per contattare la Dell per problemi relativi alla vendita, al supporto tecnico o all'assistenza clienti:

1. Visitare **www.dell.com/contactdell**.
2. Selezionare un Paese o una regione.
3. Selezionare il collegamento appropriato dell'assistenza o del supporto in base alle proprie esigenze.
4. Scegliere il metodo più comodo per contattare Dell.

Ulteriori informazioni e risorse

Se si desidera:

reinstallare il sistema operativo

eseguire un programma di diagnostica per il computer

reinstallare un software di sistema del notebook

per maggiori informazioni relative al sistema operativo e alle funzioni di Microsoft® Windows®

aggiornare il computer con componenti nuovi o supplementari, ad esempio una nuova unità disco rigido

reinstallare o sostituire un componente usurato o difettoso

Vedere:

“Supporto di ripristino del sistema” a pagina 72

“Diagnostica Dell” a pagina 61

“My Dell Downloads” a pagina 57

support.dell.com

il *Manuale di servizio* sul sito Web **support.dell.com/manuals**



N.B.: in alcuni Paesi, l'apertura e la sostituzione dei componenti del computer può invalidare la garanzia. Controllare i criteri di garanzia e restituzione prima di effettuare operazioni all'interno del computer.

Se si desidera:

ottenere informazioni sulle procedure consigliate per la protezione del computer
rivedere le informazioni sulla garanzia, i termini e le condizioni (solo Stati Uniti), le istruzioni di sicurezza, le informazioni normative, le informazioni sull'ergonomia e il contratto di licenza con l'utente finale

individuare il Numero di servizio/Codice del servizio espresso. Il Numero di servizio è richiesto per identificare il computer sul sito **support.dell.com** o per contattare il supporto tecnico

Vedere:

I documenti sulla sicurezza e le normative forniti con il computer; visitare inoltre l'home page sulla conformità alle normative all'indirizzo Web **www.dell.com/regulatory_compliance**.

la parte inferiore del computer

Dell Support Center. Per avviare **Dell Support Center**, fare clic su **Start**  → **Tutti i programmi** → **Dell** → **Dell Support Center** → **Launch Dell Support Center (Avvia Dell Support Center)**.

Se si desidera:

individuare driver e download e file leggimi
accedere alla guida del prodotto e al supporto tecnico

controllare lo stato dei propri ordini per effettuare nuovi acquisti

Trovare soluzioni e risposte alle domande più comuni

individuare informazioni sugli aggiornamenti più recenti relativi alle modifiche tecniche apportate al proprio computer o materiale di riferimento tecnico avanzato per gli specialisti e gli utenti esperti

Vedere:

support.dell.com

Specifiche

Questa sezione fornisce informazioni per la configurazione, l'aggiornamento dei driver e l'aggiornamento del computer.

Per ulteriori informazioni, visitare il sito support.dell.com/manuals.

 **N.B.:** le offerte possono variare in base all'area geografica. Per ulteriori informazioni sulla configurazione del computer, fare clic su **Start**  → **Guida e supporto tecnico** e selezionare l'opzione per visualizzare le informazioni sul computer.

Modello di computer

Dell Inspiron N5010
Dell Inspiron M5010

Chipset di sistema

Inspiron N5010	Serie Chipset Intel HM57 Express per PC portatili
Inspiron M5010	AMD™ RS880M AMD SB820M

Processore

Inspiron N5010	Intel® Core™ i3 Intel Core i5 Intel Core i7 Intel Pentium®
Inspiron M5010	AMD Athlon™ II Dual-Core AMD Turion™ II Dual-Core AMD Phenom™ II Dual-Core AMD Phenom II Triple-Core AMD Phenom II Quad-Core

Memoria

Connettore dei moduli di memoria due connettori SODIMM accessibili dall'utente

Tipo di memoria DDR3 SODIMM

Frequenza di esercizio memoria:

Inspiron N5010

Intel Core i7
Dual-Core 1333 MHz

Intel Pentium,
Intel Core i3 e
Intel Core i5
Dual Core 1067 MHz

Memoria

Inspiron M5010

AMD Phenom 1333 MHz

AMD Athlon,
AMD Turion e
AMD V-Series
Single- Core 1067 MHz

Capacità dei moduli di memoria 1 GB, 2 GB, e 4 GB

Possibili configurazioni di memoria 2 GB, 3 GB, 4 GB, 5 GB, 6 GB, e 8 GB

N.B.: per istruzioni sull'aggiornamento della memoria, consultare il *Manuale di servizio* all'indirizzo **support.dell.com/manuals**.

Comunicazioni

Modem (opzionale)	Modem USB V.92 56 K esterno
Adattatore di rete	LAN Ethernet 10/100 sulla piastra di sistema
Comunicazione wireless	WLAN Wi-Fi g/gn/agn; WiMax/Wi-Fi agn; tecnologia wireless Bluetooth®; WWAN

Connettori

Audio	un connettore per ingresso microfono, un connettore per cuffie/altoparlanti stereo
Scheda miniaturizzata	uno slot Half Mini Card
HDMI	un connettore 19-pin
Rete	un connettore RJ45
USB	tre connettori a 4 piedini conformi a USB 2.0

Connettori

VGA	un connettore a 15 fori
eSATA	un connettore combinato eSATA/USB a 7/4 piedini
Lettore di schede multimediali	uno slot 7 in 1

Lettore di schede multimediali

Schede supportate	scheda di memoria Secure Digital (SD) scheda Secure Digital High Capacity (SDHC) Memory Stick Memory Stick PRO Scheda MultiMediaCard (MMC) MMC+ Scheda xD-Picture
-------------------	---

Audio

Controller audio	IDT-92HD79B1
Altoparlanti	2 x 2 Watt
Comando del volume	menu programmi software e controlli multimediali

Video

Inspiron N5010:

Separato

Controller video	ATI Mobility Radeon™ HD 5470 ATI Mobility Radeon HD 550v ATI Mobility Radeon HD 5650
Memoria video	DDR3 512 MB/1 GB DDR3 1 GB

Video

UMA

Controller video	Grafica Intel® HD
Memoria video	fino a 1752 MB di memoria condivisa

Inspiron M5010:

Separato

Controller video	ATI Mobility Radeon HD 550v
Memoria video	DDR3 1GB

UMA

Controller video	ATI Mobility Radeon HD 4250
Memoria video	fino a 3067 MB di memoria condivisa

Specifiche

Videocamera

Pixel	1,3 megapixel
Risoluzione video	640 x 480 a 30 fps

Schermo

Tipo	HD WLED retroilluminato da 15,6", TrueLife
Dimensioni:	
Altezza	193,54 mm (7,62 pollici)
Larghezza	344,23 mm
Diagonale	396,42 mm
Risoluzione massima	1366 x 768
Frequenza di aggiornamento	60 Hz
Angolo di funzionamento	da 0° (chiuso) a 135°

Schermo

Angolo di visualizzazione orizzontale	40/40
Angolo di visualizzazione verticale	15/30 (A/L)
Passo pixel	0,252 x 0,252 mm

Tastiera

Numero di tasti	102 (U.S.A e Canada); 103 (Europa); 106 (Giappone); 105 (Brasile)
-----------------	---

Touchpad

Larghezza	area sensibile al tocco 90,0 mm
Altezza	Rettangolo di 45,2 mm

Batteria

ioni di litio a 9 elementi "smart"

Altezza	22,80 mm
Larghezza	214 mm
Profondità	78,76 mm
Peso	0,52 kg

ioni di litio a 6 elementi "smart"

Altezza	22,80 mm
Larghezza	214 mm
Profondità	57,64 mm
Peso	0,34 kg
Tensione	11,1 V c.c. (6/9 elementi)
Tempo di carica (approssimativo)	4 ore (quando il computer è spento)

Batteria

Autonomia	La durata della batteria varia in base alle condizioni di funzionamento.
Batteria pulsante	CR-2032

Adattatore c.a.

 **N.B.:** utilizzare solo adattatori c.a. specifici per il computer. Consultare le informazioni sulla sicurezza fornite con il computer.

Tensione d'ingresso	100 - 240 V c.a.
Corrente d'ingresso (massima)	
65 W/90 W	1,7 (A)
130 W	2,5 (A)

Specifiche

Adattatore c.a.

Frequenza di input	50–60 Hz
Alimentazione in uscita	65 W o 90 W o 130 W
Corrente di uscita	
65 W	3,34 A (continua)
90 W	4,62 A (continua)
130 W	6,7 A (continua)
Tensione nominale di uscita	19,5 V c.c.
Temperatura d'esercizio	da 0° a 40°C
Temperatura di stoccaggio	da –40° a 70°C

Caratteristiche fisiche

Altezza	da 31,8 mm a 34 mm
Larghezza	376 mm
Profondità	262 mm
Peso (con batteria a 6 elementi)	configurabile a meno di 2,7 kg

Ambiente del computer

Intervallo di temperatura:	
di funzionamento	Da 0° a 35°C (da 32° a 95°F)
di stoccaggio	Da –40° a 65°C (da –40° a 149°F)

Ambiente del computer

Umidità relativa (massima):

di funzionamento dal 10% al 90% (senza
condensa)

di stoccaggio dal 5% al 95% (senza
condensa)

Vibrazione massima (usando uno spettro a
vibrazione casuale che simula l'ambiente
dell'utente):

in funzione 0,66 GRMS

non in funzione 1,30 GRMS

Ambiente del computer

Urto massimo (computer in funzione: misurato
con Dell Diagnostics in esecuzione sul
disco rigido e 2 ms di impulso d'urto a onda
semisinusoidale; computer non in funzione:
misurato con le testine del disco rigido in
posizione di riposo e un impulso semi
sinusoidale di 2 ms):

in funzione 110 G

non in funzione 160 G

Altitudine (max):

di funzionamento da -15,2 a 3.048 m

di stoccaggio da -15,2 a 10.668 m

Livello di G2 o inferiore
inquinante come definito
aerodisperso dall'ISA-S71.04-1985

Appendice

Informazioni per NOM o Standard ufficiale del Messico (solo per il Messico)

Le seguenti informazioni vengono fornite in riferimento ai dispositivi descritti nel presente documento in conformità ai requisiti degli standard ufficiali del Messico (NOM).

Importatore:

Dell México S.A. de C.V.

Paseo de la Reforma 2620 – Apartamento 11°

Col. Lomas Altas

11950 México, D.F.

Numero di modello normativo	Tensione	Frequenza	Consumo di elettricità	Tensione di uscita	Intensità di uscita
P10F	100-240 V c.a.	50-60 Hz	1,5 A/1,6 A/ 1,7 A/2,3 A/2,5 A	19,5 V c.c.	3,34 A/ 4,62 A/6,7 A

Per ulteriori dettagli, leggere le informazioni sulla sicurezza fornite con il computer.

Per ulteriori informazioni sulle procedure di sicurezza ottimali, consultare l'home page sulla conformità normativa all'indirizzo www.dell.com/regulatory_compliance.

Indice analitico

A

accesso FTP, anonimo **79**

B

backup e ripristino **45**

battery status light **29**

C

CD, riproduzione e creazione **45**

collegamento

 a Internet **18**

Come contattare Dell in linea **84**

computer, impostazione **5**

connessione di rete

 ripristino **50**

 connessione di rete wireless **49**

 connessione Internet **18**

 contattare Dell **82**

D

DataSafe Local Backup **69**

DellConnect **78**

Dell Diagnostics **61**

Dell Digital Delivery

 Software di installazione **22**

Dell Factory Image Restore **73**

Dell Support Center **56**

driver e download **87**

DVD, riproduzione e creazione **45**

Indice analitico

- E**
Elenco di controllo della diagnostica **83**
- F**
funzionalità del computer **44**
funzioni del software **44**
- G**
Guida
 come ottenere assistenza e supporto **76**
- H**
hard drive activity light **29**
Hardware Troubleshooter **60**
- I**
impostazione, operazioni preliminari **5**
- indirizzi di posta elettronica
 per supporto tecnico **79**
indirizzi di posta elettronica per assistenza **79**
- ISP
 Internet Service Provider **18**
- M**
Messaggi di sistema **58**
- O**
opzioni di reinstallazione del sistema **66**
- P**
power indicator light **29**
prese multiple, uso **6**
problemi di alimentazione, risoluzione **50**

- problemi di memoria
 - risoluzione **51**
- problemi relativi all'hardware
 - diagnostica **60**
- problemi relativi al software **52**
- problemi, soluzione **48**
- prodotti
 - informazioni e acquisto **80**

R

- restituzioni in garanzia **80**
- restoring factory image **73**
- rete cablata
 - cavo di rete, collegamento **7**
- ricerca di ulteriori informazioni **85**
- risorse, ricerca **85**

S

- scheda SIM **12**
- servizio clienti **77**
- soluzione dei problemi **48**
- specifiche **88**
- spedizione prodotti
 - per la restituzione o la riparazione **81**
- support sites
 - worldwide **78**
- System Recovery Media **72**
- System Restore **68**

T

- Touchpad
 - movimenti **34**

Indice analitico

V

ventilazione, assicurare **5**

W

Windows

Verifica guidata compatibilità programmi **53**

Windows, reinstalling **72**

wireless

schermo **16**

Stampato in Polonia

www.dell.com | support.dell.com



0C9PGCA04